

copa



eomix

Kullanım ve Montaj Kılavuzu

copa.com.tr

Değerli COPA müşterimiz,

Sizin için hazırlamış olduğumuz bu kitapçıkta COPA Eomix Premix Tam Yoğuşmalı Kombinizin güvenli, verimli ve doğru kullanımı için önemli bilgiler yer almaktadır.

Bu nedenle kullanım ve montaj kılavuzunun tamamını ve kombinizle birlikte verilen diğer belgeleri, kullanıma başlamadan önce dikkatle okumanızı ve daha sonraki başvurularınız için kolay ulaşabileceğiniz bir yerde saklamanızı rica ederiz.

- Bu ürün yüksek verimlilikte çalışan, ön karışımı, tam yoğuşmalı bir kombidir.
- Bu ürün, hem ısıtma sistemi hem de kullanım suyu ihtiyaçlarınızı karşılayacak şekilde yapılmıştır.
- Ürününüzü devreye alırken oluşan ambalaj atıklarınızı lütfen ilgili yönetmeliklere göre bertaraf ediniz.
- Bu ürünün devreye alınması, COPA Yetkili Servisi tarafından yapılmalıdır.
- Ürününüzün garanti süresi 2 yıl, kullanım ömrü 10 yıldır. Ürününüzden tam performans alabilmeniz için, garanti süresinin dışında da yılda en az 1 defa bakım yaptırmanızı önemle tavsiye ederiz.
- Belirtilen özellikler ve tanımlamalar COPA tarafından değiştirilebilir. Güncel bilgilere www.copa.com.tr adresinden veya **0850 399 26 72** numaralı COPA Müşteri Hizmetleri'nden ulaşabilirsiniz.
- COPA Eomix Premix Tam Yoğuşmalı Kombiyi tercih ettiğiniz için teşekkür ederiz.

İÇİNDEKİLER

1.1.	Genel Uyarılar _____	01
1.2.	Yer Seçimi _____	02
1.3.	Baca Bağlantı Özellikleri _____	03
1.4.	Ürün Tanımları _____	04
1.5.	Tesisat Sistemi _____	05
1.6.	Kombinin Kullanılması _____	06
1.7.	Arızalar ve Uyarılar _____	11
1.8.	Güvenlik Sistemleri _____	14
1.9.	Bakım _____	15
2.0.	Genel Uyarılar _____	16
2.1.	Copa Eomix Kombi Yetkili Servis Listesi _____	17

1.1. Genel Uyarılar

- Ürün, mutlaka yönetmeliklere uygun topraklaması olan bir tesisata bağlanmalıdır.
- Ürünün elektriği, devreye alınmadan ya da yetkili servis hizmetleri öncesinde mutlaka kesilmelidir.
- Tesisat ve radyatör seçimleri ilgili yönetmeliklerde belirtilen kurallara göre yapılmış olmalıdır.
- Ürünün gaz bağlantısı mutlaka ilgili gaz kuruluşunun onayı ile yapılmalıdır.
- Üründe ortaya çıkan elektrik sistemi kaynaklı sorunlar üreticinin sorumluluğunda değildir.
- Ürünü çalıştırmadan önce: tesisat ve kullanım suyu girişlerinde filtre, tesisat giriş-çıkışlarında ve kullanım suyu girişinde vana olduğunu, tesisatın temiz ve kullanıma hazır olduğunu kontrol ediniz.
- Sadece COPA yetkili servisleri tarafından onaylı antifreeze kullanılmalıdır.
- Ürünü devreye almadan önce, tüm tesisatta su kaçağı olmadığından emin olunmalıdır.
- Kullanım suyunun maximum 8 bar, ve 20 FR sertlik derecesinde ($1^{\circ}\text{F} = 10\text{ppm CaCO}_3$) olmalıdır. 20°Fr sertlik derecesinden ($1^{\circ}\text{F} = 10\text{ppm CaCO}_3$) daha sert olması halinde, kombine sert suyun sebep olduğu kireç oluşumlarını önlemek amacıyla yumuşatılmış veya uygun su kullanımı zorunludur. 20°Fr sertlik derecesi üzerindeki suların meydana getireceği hasarlardan COPA sorumlu değildir. Şehir şebeke basıncı 6,5 bar'dan daha yüksek ise mutlaka basınç düşürücü monte edilmelidir
- Ürünün bağlanacağı duvarın yeterli güçte olduğundan emin olunmalıdır. Gerekirse çelik takviye kullanılmalıdır.
- Elektrik bağlantısında $3 \times 1.5 \text{ mm}^2$ NYAF. kablo ve 2 A N otomat kullanılmalıdır.
- Ürün; 195 V - 255 V, 50 Hz AC elektrik sistemine göre tasarlanmıştır. Bu değerlerin dışındaki kullanımlar için, bir elektrik regülatörü kullanılmalıdır.
- Ürünün bulunduğu ortam -10°C and 50°C arasında olmalıdır. Donmaya karşı ürünün elektriği kesilmemelidir.
- Bu ürün, ilgili AEEE ve Rohs direktiflerine göre üretilmiştir. Üründe Poliklorbifenol (PCB) ve benzeri kimyasallar kullanılmamıştır.
- Ürün tam yoğuşmalı bir ürün olup, kullanıma başlamadan önce trap kapağına su konulmalı, çıkışı mutlaka kapalı devre atık sistemine uygun bir hortum ile bağlanmalıdır. Gerekli durumlarda, suyun asiditesini düşürmek için bazik yumuşatıcı kullanılabilir. Tesisat belirli periyotlarda kontrol edilmelidir.
- Ürün garanti süresinde olsa bile; kitapçıkta belirtilen uyarılara aykırı davranıldığında veya bu uyarılardan meydana gelebilecek arıza ve hasarlarda ürün garanti kapsamı dışında kalır.

1.2. Yer Seçimi

- Ürünün monte edilebileceği yerler **Şekil 1.2.1** ve **1.2.2**'deki gibi aşağıdaki tabloda verilmiştir.

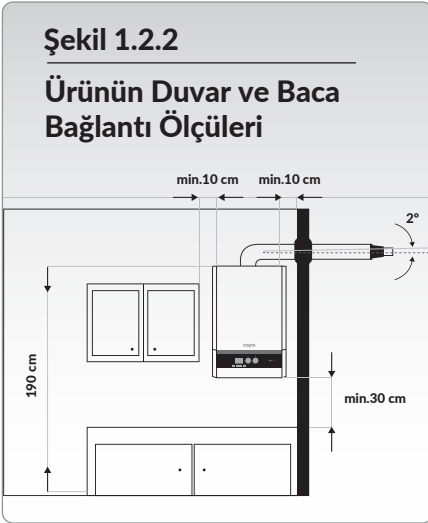

Minimum Mesafeler CM

A - Pencere altları	_____	60 cm
B - Havalandırma menfezleri	_	60 cm
C - Yağmur sistemleri	_____	30 cm
D - Balkon altları	_____	30 cm
E - Pencere kenarları	_____	40 cm
F - Harici havalandırmalar	___	60 cm
G - Dikey/yatay borular	_____	60 cm
H - Binanın dış köşeleri	_____	30 cm
İ - İç köşeler	_____	100 cm
J - Zemin	_____	180 cm
K - İki baca arasındaki dikey mesafe	_____	150 cm
L - İki baca arasındaki yatay mesafe	_____	100 cm

- Kombi açık balkonlara, kapalı bacalara ya da kapalı havalandırmalara bağlanamaz.
- Maximum dış hava rüzgar hızı 10 m/s'dir.
- Ürünün monte edildiği ortamda, duvar ya da mobilya yüzeyleri arasında yan taraflarda 100 mm, alt ve üst taraflarda 200 mm boşluk olmalıdır.
- Ürünün ön yüzeyinde sıcak temasa karşı 100 mm boşluk olmalıdır.
- Yanıcı yüzeyler, fırın ve ocak gibi ekipmanlarla ürün arasında en az 500 mm boşluk olmalıdır.
- Ürünün bakımları (yanıcı yüzeylerin, eşanjör ve brülörün, fan ve su filtrelerinin temizlenmesi gibi) sadece COPA yetkili servis elemanları tarafından yapılabilir.

1.3. Baca Bağlantıları

- Ürün C3 tipi fan destekli hermetik bir cihazdır. Eğer, B3 tipi olarak baca sistemine bağlanacak ise, ortam Şekil 1.3.1'de görülen havalandırma sistemine uygun olmalıdır. Ortam minimum 1 m³/kW hacminde olmalıdır.

Şekil 1.3.1
B3 Tipi Bağlantıda Ortam



- Ürün ile birlikte standart olarak 800 mm uzunluğunda teleskopik boru verilmektedir. Ancak, bunun dışında Şekil 1.3.2, 1.3.3 ve 1.3.4'de belirtilen baca bağlantıları da uygulanabilir. Şekil 1.3.2, 1.3.3 ve 1.3.4'de belirtilen uzunluklar; kayıplar düşülmeden verilen uzunluklardır. Net metrajlar için aşağıdaki tabloda belirtilen eşdeğer kayıp tablosuna bakınız.

Koaksiyal bacalar için eşdeğer cinsinden kayıplar tablosu

	Koaksiyal 60/100	Koaksiyal 80/125
İzin verilen maksimum uzunluk	6 m	20 m
90° dirsek indirgeme faktörü	1 m	0.5 m
45° dirsek indirgeme faktörü	0.5 m	0.25 m

Ayrık bacalar Maximum eşdeğer uzunluklar

EOMIX	
İzin verilen maksimum uzunluk	60 eşd

Ayrık bacalar için eşdeğer cinsinden kayıplar tablosu

		Eşd Cinsinden Kayıplar			
		Hava emme		Duman tahliyesi	
				Dikey	Yatay
Ø 80	BORU	1 m	1	1,6	2
	DİRSEK	45°	1,2	1,8	
		90°	1,5	2	
		90° Test çıkışı	1,5	2	

Şekil 1.3.2

Maximum Eşdeğer
Baca Boyu: 6 m

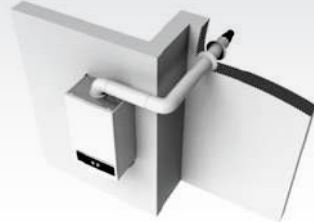

(Koaksiyal 60/100 Ø)

Şekil 1.3.3

Maximum Eşdeğer
Baca Boyu: 15 m

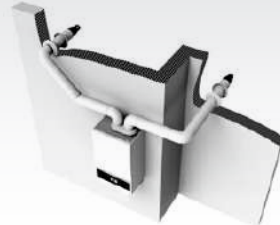

(Ayrık 80 Ø)

COPA Eomix Kombi Kullanım ve Montaj Kılavuzu

Şekil 1.3.4

**Maximum Eşdeğer
Baca Boyu: 20 m**



(Koaksiyal 80/125 Ø)

Şekil 1.3.5

Baca Borusu

Baca borusunda minimum 2° yukarı yönlü açı olmalıdır.

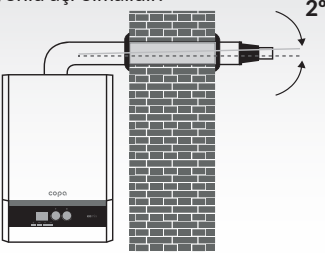

1.4. Ürün Tanımı

- Kullanmakta olduğunuz ürün, uygun koşullarda %108 (alt ısılı değere göre) verimli, A enerji sınıfında gazlı bir üründür.

Boyutlar (mm)	A	B	C	Net Ağırlık (kg)
COPA Eomix 20 kW	600	400	320	28,5
COPA Eomix 24 kW	600	400	320	29
COPA Eomix 35 kW	600	400	320	31,5

Şekil 1.4.1

Ürün Boyutları

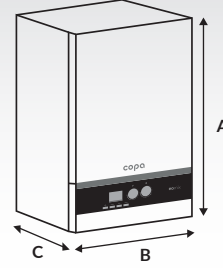

Şekil 1.4.2

Ürün Yapısı

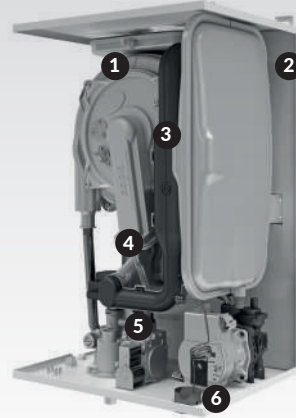

- 1 Yeni geliştirilmiş paslanmaz tam yoğuşmalı eşanjör
- 2 Genleşme tankı
- 3 Yeni tasarım susturucu
- 4 Fan ve brülör sistem
- 5 Modülasyonlu pompa
- 6 Hidrolik sistem

1.5. Tesilat Sistemi

Şekil 1.5.1

Montaj Tesilat Şeması

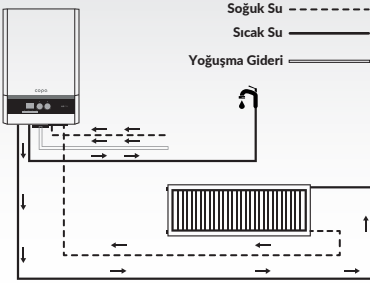

Şekil 1.5.2

Kombi Bağlantı Detayı

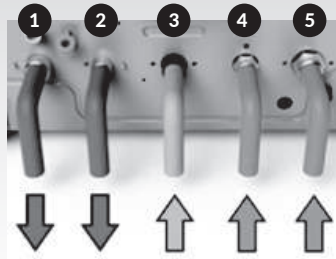

- 1- Kalorifer sistemi gidiş hattı (CH) 3/4"
- 2- Sıcak kullanım suyu gidiş hattı (DHW) 1/2"
- 3- Gaz girişi 3/4"
- 4- Soğuk kullanım suyu (şebeke) giriş hattı (DHW) 1/2"
- 5- Kalorifer sistemi dönüş hattı (CH) 3/4"

- Üründe doğalgazın yoğuşması sonucu oluşan ve yaklaşık 3.1 pH değerinde ve maximum konumda yaklaşık 2 lt/dk yoğuşma suyu oluşmaktadır.
- Ürün ile birlikte verilen aksesuar yoğuşma hortumunun belirli bir açı ile kapalı gidere bağlanması zorunluluktur.

- Ürünü kullanmadan önce, aksesuar içerisinde bulunan sifon kapağının su ile doldurulması ya da ürünün baca çıkışından su doldurulması gereklidir.

- Ürünün tesisat bağlantıları sırasında, asgari olarak aşağıdaki kitin yapıldığını kontrol ediniz.

- 1- Tesisat giriş ve çıkışlarına 3/4" vana ve filtre
- 2- Kullanım suyu girişine 1/2" vana ve filtre
- 3- Gaz girişine 3/4" vana

Şekil 1.5.4

Cihaz Bağlantıları

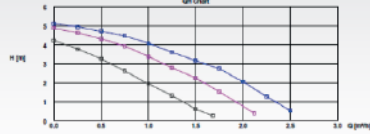

Pompa Karakteristik Şeması

- Su tesisat yapısı kurulurken pompanın kapasitesine dikkat edilmelidir. Ses ve ısıtmama şikayetine karşı pompanın ayarı COPA yetkili servis tarafından yapılmalıdır.

1.6. Kombinın Kullanılması

- Ürünü kullanmaya başlamadan önce tesisat su basıncı 1.5 bar olana kadar doldurulmalıdır.

Şekil 1.6.1
Su Doldurma

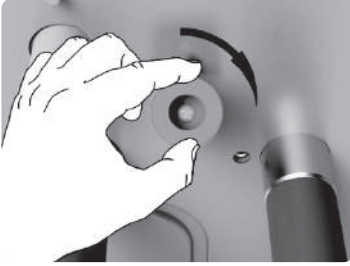

- Üründe bulunan su basınç sistemi 0.5 bar ile 3.0 bar arasında çalışmaktadır. Su basıncı 0.5 barın altında ise ürün çalışmaz ve ekranda uyarı verir. Su basıncı 3.0 barın üzerinde ise, ürünün emniyet ventilinden kısmi su çıkışı olur. Bu durum su çıkış arızası olmayıp, su basıncı 3.0 barın altına düştüğünde kesilir. Su basıncı hem ekrandan, hem de ürünün altındaki manometre göstergesinden görülebilir.

Şekil 1.6.2

Ürünün Kullanılması ve Arayüzleri

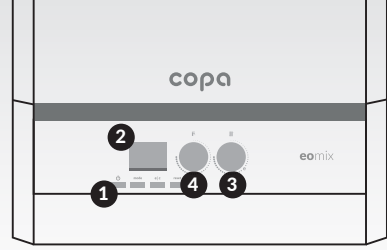

- 1 Kontrol tuş grubu
- 2 LCD ekran
- 3 Radyatör sıcaklık ayarı
- 4 Su sıcaklık ayarı

Şekil 1.6.3

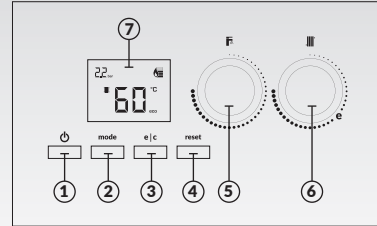

Kombi Arayüzü



- 1 On/Off
- 2 mode Mod
- 3 e|c Eco/Comfort
- 4 reset Reset
- 5 Kullanım Suyu Sıcaklık Ayarı
- 6 Radyatör Sıcaklık Ayarı
- 7 LCD Ekran

Şekil 1.6.4.

Arayüz Fonksiyonları

Tuş		Ana Fonksiyon
	On/Off	Cihazın açılıp kapatılması
mode	Mode	Yaz ve kış seçimi
e c	Eco / Comfort	Eco ve konfor konumu geçişi
reset	Reset	Cihazın resetlenmesi
	Kullanım Suyu Potans	Kullanım suyu sıcaklığını ayarlama
	Tesisat Potans	Tesisat suyu sıcaklığını ayarlama

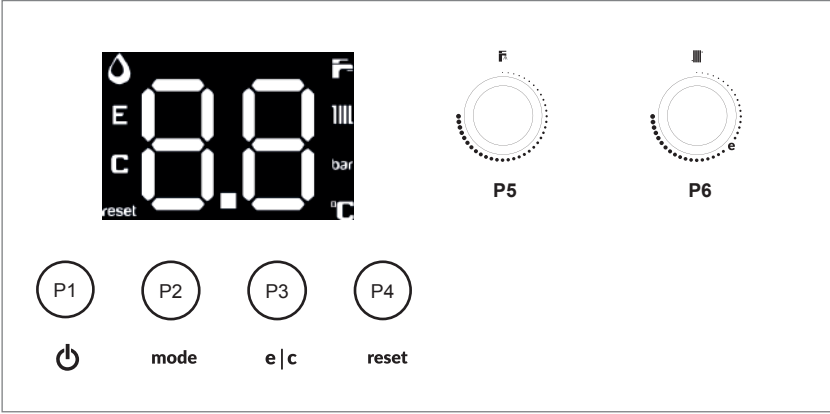

Radyatör Devresi Sıcaklık Ayarı

Radyatör devresi sıcaklığı CH düğmesi (P6) ile ayarlanabilir. Radyatör sembolü yanıp söner ve ayarlama sırasında ayar değeri LCD ekranda görüntülenir. Ayarlanan son sıcaklık düğmeye basıldıktan sonra 5 saniye daha görüntülenir ve LCD ekran normal ekran moduna geri döner.

Şekil 1.6.6.

Radyatör Devresi Sıcaklık Ayarı

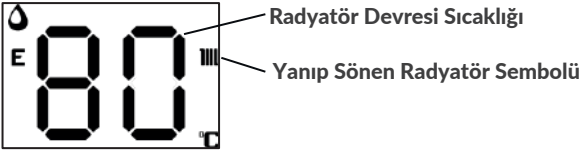

Kullanım Suyu Sıcaklık Ayarı

Kullanım suyu sıcaklığı, Kullanım suyu düğmesi (P5) ile ayarlanabilir. Duş sembolü yanıp söner ve ayar sırasında ayar değeri LCD ekranda görüntülenir. Ayarlanan son sıcaklık, düğmeye basıldıktan sonra 5 saniye daha görüntülenir ve LCD ekran normal ekran moduna geri döner.

Şekil 1.6.6.

Kullanım Suyu Sıcaklık Ayarı

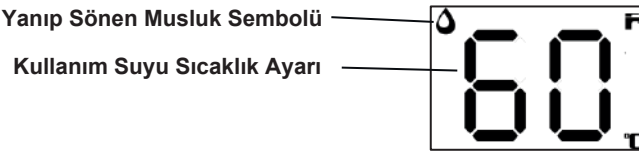

Mod Ayarı

On/Off düğmesine basılarak açma ve kapama modları arasında geçiş yapılabilir. Kış ve yaz modları arasında geçiş yapılabilir.

Şekil 1.6.7.

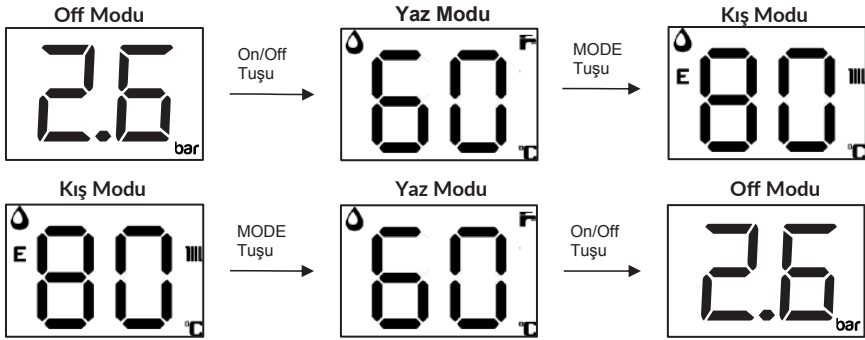

- Ürün **OFF** konumunda ise, LCD ekranda sadece **(--)** gözükür ve backlight ışığı kapalı olur. Ürün çalıştırıldığında backlight yanar ve kış konumunda ise radyatör ve musluk işareti belirir.
- Ürünün kış konumunda tesisat sıcaklık ayarını yapılacak ise, bu potans çevrilir. Çevrilmesi ile birlikte, backlight yanar ve sıcaklık değeri yanıp söner. İstenilen sıcaklık ayarlandıktan 5 saniye sonra sıcaklık ayarı kaydedilir ve backlight söner. Sıcaklık değıştikçe backlight yanmaksızın sıcaklık değeri değışir.
- Ürün **Kış/Yaz** konumunda kullanım suyu ayarını yapmak için kullanım suyu potansı çevrilerek istenilen sıcaklık ayarı yapılır. Bu sırada, backlight yanar ve sıcaklık değeri yanıp söner. İstenilen sıcaklık ayarı yapıldıktan 5 saniye sonra bu değer kaydedilir ve backlight söner. Sıcaklık değıştikçe backlight yanmaksızın sıcaklık değeri değışir.
- **Mode** tuşuna basıldığında ürün yaz konumuna geđer. Bu konumda sadece musluk işareti yanar ve radyatör işareti kapanır. Bu konumda, sadece kullanım suyu değeri gözükür ve ayarlanır.
- **Eco/Comfort** tuşuna basıldığında ürün ekonomik ve konfor koşullarında çalışmaya başlar ve ekranda **e/c** işaretleri gözükür. **e** (Eco) konumunda ürün daha az gaz sarfiyatı yapmak için akıllı ısıtma sistemini devreye sokar. Burada, tesisatdan dönen suyun sıcaklığı kontrol edilerek ihtiyaç duyulacak ısıya yavaşça çıkılması sağlanır. **c** (Comfort) konumunda ise, akıllı ısıtma sistemi ortam sıcaklığının daha hızlı artması için azami gücü kullanır. Ürünün fabrika ayarı Eco konumundadır.
- Ürünün herhangi bir kilitleme durumunda **reset** ışığı yanar ve bu durumda **reset** butonuna basılarak sorun giderilir ve **reset** ışığı söner.
- Ürünün yanması ile birlikte ekranda alev işareti  oluşur.
- Üründeki su basıncı değıştiğinde LCD ekranda bar işareti belirir ve rakamla su basıncının miktarı gösterilir. Bu basıncın 1.5 bar civarında olması istenir. 0.5 ve 3.0 bar arasında olduđu sürece bar işareti yanmaz.

1.7. Arızalar ve Uyarılar

Arıza	Düzeltilici İşlem	Arıza Kodu
İyonizasyon Arızası : Ürün 3 kez iyonizasyon akımı görmez ise kilitleme konumuna geçer.	Reset düğmesine basarak tekrar çalıştırın. Eğer sorun devam ediyor ise, gaz akışında sorun vardır. Öncelikle, gazın açık olduğunu kontrol edin.	E01
Tesisat Sensör Arızası	Tesisat suyu sıcaklığını duyan sensörlerden biri arızalıdır. Bu arıza, sensör değişikliği gerektirir. Arıza düzeltilene (sensör değiştirilene) kadar ürününüz çalışmaz. En yakın sürede size en yakın COPA yetkili servisini çağırınız.	E03
Kullanım Suyu Sensörü Arızası	Kullanım suyu sıcaklığını hisseden sensör arızalıdır. LCD ekranda bu arıza gözükür, ancak özel bir yazılım kullanılarak ürününüz her iki devrede de çalışır. En yakın sürede size en yakın COPA yetkili servisini çağırınız.	E04
Tesisat Devresinde Aşırı Sıcaklık	Tesisat devresindeki aşırı sıcaklık 95 °C 'yi geçtiğinde ürün arızaya geçer. Bu sıcaklık değeri düştüğünde ürün tekrar çalışır. Bu sıcaklığın artması ürününüzün fan ya da eşanjör sisteminde bir arıza olduğunu gösterir. En yakın sürede size en yakın COPA yetkili servisini çağırınız.	E06
Su Basınç Problemi	Tesisat devresinin su basıncı 0.4 barın altında ise ürününüz arızaya geçer. Lütfen ürününüzün altındaki doldurma musluğu ile su basıncını 1.5-2.0 bara çıkarınız. Bu işlem sonrasında arıza kodu silinecektir. Eğer, basınç değeri 0.4-1.0 bar arasında ise ürününüz uyarı verir, ancak çalışmaya devam eder. Yine, su basıncını 1.5-2.0 bara çıkarınız. Sorun devam etmesi halinde, basınç sensörü arızalı olabilir, en yakın sürede size en yakın COPA yetkili servisini çağırınız. Ürününüzde bu sorun sık sık yaşanıyorsa, tesisat devrenizde bir su kaçağı olabilir. Lütfen, tüm radyatörlerinizi, özellikle vana noktalarında kontrol ediniz.	E08
Aşırı Isınma Termostat Arızası	Ürününüzün tesisat devresinde aşırı ısınmaya karşı bir güvenlik termostadı vardır. Su sıcaklığının 95 °C 'nin üzerine çıkması halinde bu termostat atar ve ürün arızaya geçer. Eğer, sıcaklık 80 °C'nin altına düşerse termostat otomatik olarak kapanır ve arıza işareti silinir. Ürününüzde bu arıza sık sık yaşanıyorsa, fan ya da eşanjörün kontrolü için size en yakın COPA yetkili servisini çağırınız.	E09
Yüksek Su Basıncı Arızası	Tesisat devrenizin su basıncı 3.5 barın üzerine çıkarsa ürün arızaya geçer ve arıza bu basınç 3.0 bara düşene kadar devam eder. Su basıncı yükseldiğinde ürününüzde bulunan ekstra güvenlik elemanı emniyet ventili devreye girer ve kısıtlı su akıtarak basıncın düşmesini sağlar. Ürününüzde bu arıza sık sık yaşanıyorsa, genleşme tankı ile ilgili bir sorun olabilir. Genleşme tankına hava basılması ya da genleşme tankının değiştirilmesi için, size en yakın COPA yetkili servisini çağırınız.	E10

1.7. Arızalar ve Uyarılar

Arıza	Düzeltilici İşlem	Arıza Kodu
Baca Sensörü Arızası	Ürününüz, tam yoğunluğunda bir ürün olup baca sıcaklığı 90 °C' den düşüktür. Sistemde bir arıza olmaması için bu sıcaklığı gören bir güvenlik sensörü ile donatılmıştır. Sıcaklığın yükselmesi halinde ürünümüz arızaya geçer ve arıza bu sıcaklık düşene kadar devam eder. Ürünüzde bu arıza sık sık yaşıyorsanız, fan ve eşanjör grubunun kontrolü için size en yakın COPA yetkili servisini çağırınız.	E17 E45
Tesisat Dönüş Sensörü Arızası	Ürününüz, akıllı ısıtma sistemi algoritması ile çalışır. Sadece tesisata giden suyun sıcaklığı değil, tesisattan dönen suyun sıcaklığını da gören bir sensör vardır. Bu sensörün arızası halinde arıza oluşur ve sorun giderilene kadar devam eder. Lütfen size en yakın COPA yetkili servisini çağırınız.	E24
Donma Güvenliği	Eğer tesisat suyu sıcaklığı 10 saniye süre ile 1 °C 'nin altına düşerse ürününüz arızaya geçer. Sıcaklık yükseldiğinde de, arıza otomatik olarak düzelir.	E25
Fan Sinyal Arızası	Ürününüz fanın sinyalinde bir kesinti olursa ürün otomatik olarak kilitletir. Reset butonuna basarak tekrar deneyiniz. Ürünüzde bu arıza devam ediyorsa, fanın kontrolü için size en yakın COPA yetkili servisini çağırınız.	E30
Anormal Fan Hızı Tespiti	Ürünün fanından gelen hız sinyalinin ayar değeri 60 saniye sürenin çok üzerinde ise bu arıza oluşur. Reset butonuna basarak tekrar deneyiniz. Ürünüzde bu arıza devam ediyorsa, size en yakın COPA yetkili servisini çağırınız.	E40
Brülör Yanma Hatası	Ürününüzün gaz valfi kapanmışsa ve brülör devre dışı iken hala bir alev ile karşılaşılırsa, 10 saniye süre ile takip edilir ve devamında ürün arızaya geçer. Ürün, bu yanma sonlanmadan arızadan çıkmaz. Olası bir gaz valfi arızası için, lütfen size en yakın COPA yetkili servisini çağırınız.	E41
İyonizasyon Arızası	Ürününüzün alev güvenliğini sağlamak için bir iyonizasyon elektrotu kullanılmıştır. Eğer, bu akım 15 saniye süre ile alınamazsa ürün arızaya geçer ve akım görülene kadar devam eder. Ürünüzde bu arıza tekrar ediyorsa, iyonizasyon elektrot arızası için lütfen size en yakın COPA yetkili servisini çağırınız.	E42
Gaz Valfi Arızası	Ürününüzün gaz akışını kontrol eden valf arızasını bildirir. Gaz valfinin kontrolü için, lütfen size en yakın COPA yetkili servisini çağırınız.	E44

- Ürününüzün herhangi bir hata kodu gözüktüğünde lütfen yukarıdaki tabloyu takip ediniz.
- Ürünüze gazın geldiğinden emin olunuz ve gerekirse size en yakın COPA yetkili servisi ile irtibata geçiniz.
- Ürünüze COPA yetkili servisi dışında müdahale edilmesini, parametre vb değişikliği yapılmasını engelleyiniz. Bu durumlarda ürününüzün garanti kapsamı dışında kalacağını unutmayınız.

1.7.1 Teknik Özellikler Tablosu

Teknik Özellikler	Birim	COPA Eomix 20	COPA Eomix 24	COPA Eomix 35
Tesisat Devresi				
Maksimum ısı yükü	kW	20,1	25	27,5
Minimum ısı yükü	kW	7,5	7,5	8,5
Maksimum ısı gücü (80/60)	kW	19,7	24,5	26,9
Minimum ısı gücü (80/60)	kW	7,65	7,65	8,7
Maksimum ısı gücü (30/50)	kW	21,1	26,2	28,8
Minimum ısı gücü (30/50)	kW	8,1	8,1	9,2
Verim sınıfı (ErP Lot1, EN 15502)		A	A	A
Sıcaklık ayarı	°C	30-85	30-85	30-85
Maksimum tesisat basıncı	bar	3	3	3
Gaz giriş basıncı (H ve P)	mbar	20-37	20-37	20-37
Genleşme tankı kapasitesi	Lt.	8	8	8
NOX sınıfı (EN 15502)		6	6	6
Yoğuşma suyu miktarı (30/50 °C Max)	l/m	1,3	1,5	1,8
Pompa tipi		15/65	15/65	15/65
Gaz kategorisi		II2H3+	II2H3+	II2H3+
Kullanım Suyu Sistemi				
Maksimum ısı gücü	kW	23,7	27,5	35,7
Spesifik su debisi (dT=30 °C)	L/m	11,4	13,5	16,1
Minimum su debisi	Lt	2	2	2
Çalışma sıcaklık aralığı	°C	30-65	30-65	30-65
Maksimum su basıncı	bar	8	8	8
Minimum su basıncı	bar	0,5	0,5	0,5
Ortalama baca sıcaklığı (30/50)	°C	55	55	55
Elektrik Özellikleri				
Elektrik voltajı		220-240 V 50Hz		
IP koruma sınıfı		IPX4D		
Maksimum elektrik gücü	W	95		
Baca Uygulamaları				
Baca tipleri		C13 - C23 - C33 - C43 - C53 - B3		
Dikey Maksimum baca boyu	m	20	20	20
Yatay Maksimum baca boyu	m	6	6	6
Baca çıkışı (atık-taze hava)	mm	60/100	60/100	60/100
Standart boru uzunluğu	m	0,8	0,8	0,8
Boyutlar				
Boyutlar (En x Boy x Derinlik)	mm	400 x 600 x 320	400 x 600 x 320	400 x 600 x 320
Net Ağırlık	kg	28,5	29	31,5

1.7.2 Cihaz Ayarı

CO ₂ -%	COPA Eomix 20 kW	COPA Eomix 24 kW	COPA Eomix 35 kW
Maksimum kapasite	8.5- 9.2	8.5- 9.2	8.5-9.2
Minimum kapasite	8.5-9.4	8.5-9.4	8.5-9.2

- Ürünün tam yanması atık gaz üzerinden ölçülen CO₂ % değeri ile tespit edilir.
- Ölçüm sonuçları yukarıdaki değerleri sağlamalıdır.
- Ölçüm sonuçları yukarıdaki değerler gibi değilse, COPA yetkili servisinizin uygun ayarı yapmalarını sağlayınız.

1.8. Güvenlik Sistemleri

Ürününüzün olası risklere karşı aşağıdaki emniyet sistemleri ile donatılmıştır.

- Donma emniyeti
- Pompa blokaj koruması
- 3 yollu vana motoru blokaj koruması
- İyonizasyonla alev kontrolü
- Tesisat devresi aşırı ısınma emniyet termostati
- Tesisat devresi yüksek ya da düşük su basıncı dijital koruması
- Tesisat devresi yüksek su basıncı emniyet ventili
- Gaz valfi güvenlik sistemi
- Elektronik kart yüksek voltaj güvenlik sistemi
- Baca sıcaklığı güvenlik sistemi
- Atık yoğuşma suyu güvenlik sistemi

1.9. Bakım

Ürününüzün güvenli, verimli ve sorunsuz çalışabilmesi için yılda en az 1 defa bakım yaptırmanızı, ürün bakımlarının ise COPA yetkili servisleri tarafından yapılmasını öneririz.

2.0. Uyarılar

SU BAĞLANTISI

Isıtma devresinde bir aşırı-basınç olması durumunda suyun zemin üzerine dökülmesini önlemek için emniyet valfi çıkışı, bir gidere veya toplama borusuna bağlanmalıdır. Aksi takdirde, emniyet valfinin açılması sonucunda odayı su basması halinde, COPA bu durumdan sorumlu tutulamaz. Bağlantı işlemini yapmadan önce, cihazın mevcut yakıt tipi ile çalışmak üzere ayarlanmış olduğundan emin olunuz ve tesisatın bütün borularını dikkatlice temizleyiniz

GAZ BAĞLANTISI

Gaz, yürürlükteki standartlara uygun olarak gaz valfi girişine esnek 3/4 " flex boru ile ve gaz tesisatı ile kombi arasına bir gaz vanası takılarak bağlanmalıdır. Tüm gaz bağlantılarının sızdırmaz ve sıkı bir şekilde bağlandığından emin olunuz.

ELEKTRİK BAĞLANTISI

Cihaz, mevcut standartlara uygun bir şekilde verimli ve etkin bir topraklama sistemine doğru bir şekilde bağlanmalıdır. Mesleki açıdan kalifiye bir personele, topraklama sisteminin verimliliğini ve uygunluğunu kontrol ettiriniz; COPA topraklama sistemindeki arıza nedeniyle meydana gelecek hasarlardan dolayı sorumlu olmayacaktır.

Kombinin elektrik kablolarının tesisatı önceden yapılmış ve elektrik hattına bağlantı için bir Y- kablo ile birlikte temin edilmiştir. Ana bağlantılar kalıcı bir bağlantı şekliyle yapılmalı ve minimum açıklığı en az 3 mm olan kon- taklara sahip bir tek-kutuplu anahtar ile donatılmalı ve kombi ile şebeke arasına maksimum 3A değerinde bir otomatik sigorta yerleştirilmelidir.

Elektrik bağlantılarında kutupların doğru olmasına dikkat edilmelidir
(FAZ: kahverengi kablo / NÖTR: mavi kablo / TOPRAK: sarı - yeşil kablo)

ODA TERMOSTATI

Oda termostatının kontaklarına elektrik bağlanmamalıdır. 230 v voltajın, oda termostatının terminallerine bağlanması, elektronik kartta tamiri mümkün olmayan arızalara neden olacaktır.

Bir oda termostatu takarken, bu cihazların elektrik beslemesini kontak noktalarından yapmayınız. Elektrik besleme bağlantısı cihazın tipine bağlı olarak direk olarak ana hatta pil veya akülere yapılmalıdır.

BACA BAĞLANTISI

Kombi, hermetik, sızdırmaz yanma odalı ve fan çekişli "C tipi" bir cihazdır. Hava girişi ve duman çıkışı ilgili baca sistemlerinden birisine bağlanmalıdır. Cihaz, teknik veri etiketinde belirtilen tüm baca konfigürasyonlarıyla çalışmak üzere onaylanmıştır. Bununla birlikte, bazı konfigürasyonların yerel kanunlar, standartlar veya tüzükler uyarınca kısıtlanmış veya onaylanmamış olması mümkündür. Kurulum işlemine başlamadan önce, ilgili uyarıları ve talimatları kontrol ediniz ve uyunuz. Ayrıca, duvara ve/veya tavana bacaların bağlantısını yaparken, pencerelerle, duvarlarla, havalandırma açıklıklarıyla arada bırakılacak minimum mesafelere riayet ediniz.

NOTLAR

- Bu cihaz, güvenliklerinden sorumlu bir kişi tarafından cihazın kullanımıyla ilgili nezaret veya talimat sağlanmadıkça (çocuklar dahil) düşük fiziksel, duyuusal veya zihinsel yeteneklere sahip veya deneyim ve bilgiden yoksun kişilerin kullanımına yönelik değildir.
- Besleme kordonu hasarlanırsa, bu kordon, tehlikeli bir duruma engel olmak için, imalâtçısı veya onun servis acentesi ya da aynı derecede nitelikli bir personel tarafından değiştirilmelidir.

2.1. Copa Eomix Kombi Yetkili Servis Listesi

Servis Adı	Branş	Adres	İlçe	İl	Telefon
ERKE ISITMA SOĞUTMA	ISITMA + SOĞUTMA	Yeşilyurt Mh.70647 Sk. Seyhan/Adana	SEYHAN	ADANA	0322 234 52 94-0542 345 66 36
ÇELİK PVC.ALM.İKLİM.LTD.ŞTİ.	ISITMA + SOĞUTMA	YENİ BARAJ.MH.HACİ ÖMER SABANCI CD. NO:37 ADANA	SEYHAN	ADANA	0322 227 10 44-0532 552 98 44
CEYHAN SOĞUTMA	ISITMA + SOĞUTMA	BURHANİYE MH.GÜN SAZAK CD.NO:7 CEYHAN/ADANA	CEYHAN	ADANA	0322 613 59 00-0544 430 43 96
YÖRÜK TİCARET	ISITMA + SOĞUTMA	Selampınar Mh.Atatürk cd.No:13 Karsaisali/Adana	KASAİSALI	ADANA	0543 946 01 01
SÖNMEZ SOĞUTMA	ISITMA + SOĞUTMA	Tufanpaşa Mah.İmamhatip Sok. Kelebek Apt. No: 12 /A Kozan/Adana	KOZAN	ADANA	0322 515 42 17 - 0536 766 37 59
ÇEVİK SOĞUTMA	ISITMA + SOĞUTMA	Kayalık Mah. 2.Çevreyolu Üzeri Hısnı Mamsur Cad. No:272 Adıyaman		ADİYAMAN	0506 826 24 05
CENGİZ ISITMA	ISITMA + SOĞUTMA	Cumhuriyet Mh. Hüryiye cd. 29. Sk. No:38/B Gölbaşı Adıyaman	BESNİ	ADİYAMAN	0416 311 11 12 - 0532 606 26 78
ÖZGÜR ELEKTRİK	ISITMA + SOĞUTMA	Çay mah. Dereboyu cad. No:47 Sandıklı/Afyonkarahisar	SANDIKLI	AFYONKARAHİSAR	0272 515 13 57-532 267 4673
SİMGE TEKNİK	ISITMA + SOĞUTMA	Cumhuriyet mah. M.Ömer cad. Belce Apt. altı No:17 Afyonkarahisar		AFYONKARAHİSAR	0272 213 16 27-0532 342 49 36
FATİH SOĞUTMA	ISITMA + SOĞUTMA	CUMHURİYET MH.ŞÜKRÜ ÇELİK ALAY CD. NO:10 /2 AFYONKARAHİSAR		AFYONKARAHİSAR	0272 214 51 33-0532 763 99 42
KEVSER SOĞUTMA	ISITMA + SOĞUTMA	Küçük Bölcek mah. 2629 Plevne sok. No:2 Ankara konutları/Aksaray		AKSARAY	0382 213 04 23-0535 658 03 81
EYEM TEKNİK SERVİS	ISITMA + SOĞUTMA	HIZIRPAŞA MİSTASYON CD.NO:85/A AMASYA		AMASYA	0358 218 25 05 - 0530 602 14 66
CANBAZOĞLU TEKNİK	ISITMA	Merkez mah. Yunus emre cad. Toyfa sok. No:6/A Pursaklar/Ankara	PURSAKLAR	ANKARA	0312 328 99 90-0542 814 93 33
ÖZFER TEK.LTD.ŞTİ.	ISITMA + SOĞUTMA	AYVALI MH.AYVALI CD.NO:61/B KEÇİÖREN / ANKARA	KEÇİÖREN	ANKARA	0312 323 40 43 - 0555 990 27 14
SONER TEKNİK	ISITMA	19 MAYIS MH.SANATORYUM CD.NO:181/C KEÇİÖREN/ANKARA	KEÇİÖREN	ANKARA	0312 361 62 64-0537 379 03 90
AND TEKNİK	ISITMA	Bağlarbaşı Mh.Bursa Cd.No:102 Keçiören/Ankara	KEÇİÖREN	ANKARA	0312 328 28 05 - 0535 818 54 46
CAN TEKNİK	ISITMA	Topçu mh.1514 Sk.no:67 Etimesgut/Ankara	ETİMESGUT	ANKARA	0312 328 28 05 - 0535 818 54 46
BEYAZ TEKNİK	ISITMA	İLKADIM MH DAYANIŞMA CD NO 8 /A	ÇANKAYA	ANKARA	0312 239 24 60-0533 162 95 05
BİLGE TEKNİK	ISITMA + SOĞUTMA	Kurtuluş Mah. Atatürk Cad. No:101/A Polatlı/Ankara	POLATLI	ANKARA	0312 622 28 68 - 0541 621 00 06
UÇAK TEKNİK	ISITMA + SOĞUTMA	HACET MH.YAYLAYOLU CD.DOTEK 101/B ALANYA / ANTALYA	ALANYA	ANTALYA	0242 514 20 05 - 0544 511 08 11 0533 736 07 10
KAŞ SARICAOĞLU SOĞUTMA	ISITMA + SOĞUTMA	Andifli mah. Atatürk bulvarı No:41/A Kaş/ Antalya	KAŞ	ANTALYA	0242 836 29 01-0532 613 61 89
MERT ELEKTRİKLİ EV ALETLERİ	ISITMA	Özgürlük mah. Yahya Kemal cad. 2662 sok. U.İkinci Apt. No:30/A Kepez/Antalya	KEPEZ	ANTALYA	0532 273 17 73
ŞANLIGÜR TEKNİK	ISITMA + SOĞUTMA	FATİH MH.3403 SK.NO:116 KEPEZ/ANTALYA	KEPEZ	ANTALYA	0532 219 14 91
AKGÜL SOĞUTMA	ISITMA + SOĞUTMA	ADNAN MENDERES BULV.KAVAKLIKUYU CD. ÇAYIRBAŞI SK. KUMLUCA/ANTALYA	KUMLUCA	ANTALYA	0242 887 53 80-0530 540 98 23
HAS KLİMA	ISITMA + SOĞUTMA	100.YIL BULVARI VARLIK MH. 181.SK. NO:8/D-E MURATPAŞA/ANTALYA	MURATPAŞA	ANTALYA	0242 243 66 74 - 0532 284 26 14
SAĞIROĞLU KLİMA	ISITMA + SOĞUTMA	ULUC MH.GAZİ MUSTAFA KEMAL BULV.NO:105/G KONYAALTI/ANTALYA	KONYAALTI	ANTALYA	0242 248 25 25 - 0542 747 42 70
ERSEN TEKNİK	ISITMA + SOĞUTMA	YENİ MH.ORDU CD.NO:38 /A NAZİLLİ /AYDIN	NAZİLLİ	AYDIN	0256 313 39 51-0542 287 54 35
SAHİL SOĞUTMA	ISITMA + SOĞUTMA	CAMİKEBİR MH.HACIOSMANOĞLU MUSTAFA SK. NO:2/C KUŞADASI /AYDIN	KUŞADASI	AYDIN	0507 742 54 40
SADIK SOĞUTMA	ISITMA + SOĞUTMA	OSMANİYE MH.MENDERES CD.NO:125/A DAVUTLAR-KUŞADASI / AYDIN	KUŞADASI	AYDIN	0256 657 25 26 - 0535 481 67 16
KAR TEKNİK	ISITMA	2.ORUÇGAZİ MAH. BAĞLAR SK. BAHAR Apt. NO:14/C KARESİ /BALIKESİR	KARESİ	BALIKESİR	0266 249 97 05-0542 370 74 70
OKUR TEKNİK	ISITMA + SOĞUTMA	MALKOÇ MAH. MÜFTÜ ŞEVKET CAD. NO: 60	GÖNEN	BALIKESİR	02667627811 -0535 885 75 60
ÇETİN TEKNİK	ISITMA + SOĞUTMA	EGE MH.ÇÜCELER SK. NO:11 KARESİ / BALIKESİR	KARESİ	BALIKESİR	0266 241 04 33 - 0537 744 73 53
TUANA TEKNİK	ISITMA + SOĞUTMA	AKINCILAR MAH. ESKİKEPUS CAD. NO:10	KARESİ	BALIKESİR	0266 241 62 41 - 0541 269 42 93
MİRAY TEKNİK	ISITMA + SOĞUTMA	HAYDAR ÇAVUŞ MAH. 29. SOK. NO:15/A BANDIRMA/BALIKESİR	BANDIRMA	BALIKESİR	0266 713 36 94-0532 687 36 93
KAR SOĞUTMA	ISITMA + SOĞUTMA	BENTBAŞI MH.SUNULLAH MEYDAN SK.NO:65 BANDIRMA / BALIKESİR	BANDIRMA	BALIKESİR	0266 715 10 29 - 0541 432 45 08
GÖKHAN SOĞUTMA	ISITMA + SOĞUTMA	YALI MH.HÜKÜMET CD.NO:54 ERDEK/BALIKESİR	ERDEK	BALIKESİR	0266 835 02 28 - 531 602 88 79
AYDIN İKLİMLENDİRME	ISITMA + SOĞUTMA	CUMHURİYET BULV.111.SK. NO:4 AKÇAY-EDREMIT/BALIKESİR	EDREMIT	BALIKESİR	0266 385 12 20-0532 685 14 53
KARAYEL TEKNİK	ISITMA + SOĞUTMA	SANAYİ SİTESİ 1'ADA NO:16 AYVALIK/BALIKESİR	AYVALIK	BALIKESİR	0266 331 17 56-0543 564 32 81

COPA Eomix Kombi Kullanım ve Montaj Kılavuzu

2.1. Copa Eomix Kombi Yetkili Servis Listesi

Servis Adı	Branş	Adres	İlçe	İl	Telefon
BURGUCU ISI LTD.ŞTİ.	ISITMA + SOĞUTMA	Bülent Ecevit Bulv.No:70-A-B BARTIN		BARTIN	0378 228 66 66 - 0530 498 33 66
ZEYBEKLER ISI	ISITMA + SOĞUTMA	Kemerköprü Mh.Yukarı Sk.No:28 Bartın		BARTIN	0378 227 87 7 - 0541 608 30 86
ŞAHİNLER ELEKTRONİK	ISITMA + SOĞUTMA	Meydan Mh.Cumhuriyet Cd.No:18 Batman		BATMAN	0488 213 17 02
GÜLTEKİNTEKNİK SOĞUTMA	ISITMA + SOĞUTMA	SARAY M.H.HAL CD.NO:27/1 TATVAN/BİTLİS	TATVAN	BİTLİS	0543 404 13 23-0538 085 11 07
KOÇ TEKNİK	ISITMA + SOĞUTMA	Bahçelievler Mah. Leylak Sk. Burak Apt. No: 11 BOLU		BOLU	0374 218 23 17 - 0542 626 88 54
NATUREL TEKNİK	ISITMA + SOĞUTMA	ÖZGÜR M.H.GÖKDEMİR SK.NO:9/B BURDUR		BURDUR	0248 234 44 88 - 0542 409 36 96
BAYIR SOĞUTMA	ISITMA + SOĞUTMA	ÇEŞMEDAMI M.H.ESKİ DEMİRCİLER CD.NO:9		BURDUR	0248 233 45 98 - 0542 734 15 83
TEKNİKGAZ ISITMA SOĞUTMA	ISITMA	SAKARYA MAH. ERGENE SOK.KÖROĞLU APT. NO:17/A OSMANGAZI/ BURSA	OSMANGAZI	BURSA	0224 253 23 10-555 514 57 21
BAŞAK KLİMA KOMBİ	ISITMA + SOĞUTMA	HÜRRIYET M.H.9.CAMI SK.NO:5 OSMANGAZI/ BURSA	OSMANGAZI	BURSA	0535 854 73 10-0224 245 08 44
AKBAY END.ISIT.SOĞT.SİST.	ISITMA + SOĞUTMA	BEŞEVLER M.H.KANARYA SK.NO:8/A NİLÜFER/ BURSA	NİLÜFER	BURSA	0224 453 53 88-0532 289 19 93
SARP İKLİMLENDİRME	SOĞUTMA	ÜCEVLER M.H.DÜMLUPINAR CD.NO:67/A NİLÜFER/ BURSA	NİLÜFER	BURSA	0224 255 95 95
ENES TEKNİK	ISITMA + SOĞUTMA	Esentepe Mh.Göküzü Sk.No:3 Nilüfer/ Bursa	NİLÜFER	BURSA	0224 246 45 43-0546 634 75 54
ÖZ-AY TEKNİK	ISITMA + SOĞUTMA	TURGUTALP MAH. BÜYÜKDERE SOK. NO:33/A İNEGÖL/ BURSA	İNEGÖL	BURSA	0224 712 12 84-0543 745 81 57
ÖZGÜN TEKNİK	ISITMA + SOĞUTMA	ÇIRPAN M.H.FEVZİPAŞA CD.NO:138/A M.K.PRAHA/ BURSA	MUSTAFAKEMALPAŞA	BURSA	0224 712 12 84-0543 745 81 57
KARTEK ISI	ISITMA	DRAMA M.H.RUNGUSPAŞA CD.NO: 50 KARACABEY- BURSA	KARACABEY	BURSA	0224 662 35 02-0533 661 14 73
HİZMET TEKNİK	ISITMA + SOĞUTMA	TAVŞANLI M.H.93. SK.NO:9/A KARACABEY/ BURSA	KARACABEY	BURSA	0224 677 00 00-0538 244 70 07
BOZKIR EV ALETLERİ	ISITMA + SOĞUTMA	İSMET PAŞA MAH. MİRALAY ŞEFİK CAD. NO:33/ B ÇANAKKALE		ÇANAKKALE	0286 213 37 99-0532 261 78 32
ÖZBERK SOĞUTMA	ISITMA + SOĞUTMA	İSTIKLAL MAH. HAN SOK. NO:5 BIGA/ ÇANAKKALE	BİGA	ÇANAKKALE	0286 317 14 44-0543 550 42 61
KUTUP SOĞUTMA	ISITMA + SOĞUTMA	SEFERŞAH M.H.HACI ZAFER SK.NO:17 EZINE ÇANAKKALE	EZİNE	ÇANAKKALE	0286 618 50 80-0542 311 35 65 0536 308 81 77
TEKNİK BOBİNAJ	ISITMA	Çepni mah. Hidirlik cad. No:103 Çorum		ÇORUM	0364 224 83 37-0542 722 95 05
ÇORUM D.GAZ KOM.KLM.VE TEK.SERVİS HİZ.	ISITMA + SOĞUTMA	YENİYOL M.H.GAZİPAŞA CD.NO:31/ B-Ç ÇORUM		ÇORUM	0543 543 30 19
DENTEK KLİMA	ISITMA + SOĞUTMA	Hacı Kaplanlar mah. Hürriyet cad. No:50 Denizli		DENİZLİ	0258 265 45 70-0544 265 45 70
ANDIÇ TEKNİK ISITMA SOĞT.SİST.	ISITMA + SOĞUTMA	SIRAKAPILAR M.H.1830 SK.NO:6/ A MERKEZFENDİ/ DENİZLİ	MERKEZFEDİ	DENİZLİ	0258 264 31 72-0532 412 67 32
BAHA TEKNİK	ISITMA + SOĞUTMA	Ş.SAMİL M.H.MEDİNE BULV.637.SK. G.DOĞU Y.KOOP. 4.KIS.B3 BLOK ALTI 9/D BAĞLAR/ DİYARBAKIR	BAĞLAR	DİYARBAKIR	0412 235 30 93-0533 613 07 06
YAPICI ISITMA VE SOĞUTMA	ISITMA + SOĞUTMA	PEYŞ MAH.KAYAPINAR CAD. 258.SOK. NO:15/ C DİYARBAKIR	KAYAPINAR	DİYARBAKIR	0412 257 26 80 -0533 424 29 29
KAR-DEM TEKNİK	ISITMA + SOĞUTMA	MEZAPOTAMYA M.H. PEYŞ CD.NO:100/A KAYAPINAR/ DİYARBAKIR	KAYAPINAR	DİYARBAKIR	0421 252 41 88 - 0532 226 78 60
ÖZÇELİK SOĞUTMA	ISITMA + SOĞUTMA	AZMI MİLLİ M.H.AYDINPINAR CD.DARİYELİ SK. NO:5/E (EZSOY MİMARLIK ALTI) DÜZCE		DÜZCE	0380 524 24 52 - 0543 488 53 56
ERSOY ELEKTRONİK	ISITMA + SOĞUTMA	CEDİDİYE M.H.HÜKÜMET SK.NO:14 DÜZCE		DÜZCE	0380 524 14 92-0380 512 38 85
GÖLEMEN ISIT.SOĞT.	ISITMA + SOĞUTMA	ABDURRAHMAN MAH. UZUNKALDIRIM CD.ALTAY 4 APT. NO:25/ A AYŞEKADIN/ EDİRNE	AYŞEKADIN	EDİRNE	0284 225 07 60 - 0541 225 07 60 0533 512 51 19
TEKNO ELEKTRİK İKL.	ISITMA + SOĞUTMA	SÜKRÜPAŞA M.H.MEHMET ATABAY CD.KONAK ŞİTE D BLOK NO:14 EDİRNE		EDİRNE	0284 408 18 89 - 0530 221 69 71
GÜNDÜZ TEKNİK	ISITMA + SOĞUTMA	İzletpaşa Mah.Hacı Tevfik Efendi Sok. No:36 Elazığ		ELAZIĞ	0424 236 30 50 - 0532 616 14 02
UZMANLAR BEYAZ EŞYA	ISITMA + SOĞUTMA	ATATÜRK M.H.FEVZİPAŞA CD.NO:69/ C ERZİNCAN		ERZİNCAN	0446 224 47 24-538 511 35 70 536 701 63 36
MEVŞİM DOĞALGAZ	ISITMA	Atatürk mah. Nerim Tonbul cad. No:42/ D Erzincan		ERZİNCAN	0446 224 16 44-0507 580 93 67
ÖNDER ELEKTRİK MAKİNE	ISITMA	Lala paşa mah. Pelit meydanı cad. No:51 Yakutiye/ Erzurum	YAKUTİYE	ERZURUM	0442 213 40 18-0532 312 09 14
ERZURUM TEKNİK	ISITMA + SOĞUTMA	MURATPAŞA MAH.H. AHMET SK. HİCAZ APT. ALTI NO: 15/A	YAKUTİYE	ERZURUM	0442 234 94 35-0533 307 56 73
ÖZKAN TEKNİK	ISITMA + SOĞUTMA	ŞEKER M.H.KIRIM CD.NO: 191/ A TEPEBAŞI/ ESKİŞEHİR		ESKİŞEHİR	0222 227 43 07-0546 437 59 56
ÇELİK ISI TEKNİK	ISITMA	SÜTLÜCE M.H.LULUZAFER CD.NO:3 ESKİŞEHİR		ESKİŞEHİR	0222 320 00 05-0543 539 02 96
DEKA TEKNİK	ISITMA + SOĞUTMA	23 NISAN MAH. 53 NOLU SOK. NO:11/ A ŞAHİNBEY/ GAZİANTEP	ŞAHİNBEY	GAZİANTEP	0342 336 75 82-0537 270 67 17

COPA Eomix Kombi Kullanım ve Montaj Kılavuzu

2.1. Copa Eomix Kombi Yetkili Servis Listesi

Servis Adı	Branş	Adres	İlçe	İl	Telefon
ŞAHAN SOĞ.VE ISIT.SİST.	ISITMA + SOĞUTMA	ÇAĞDAŞ MH.60 NOLU CD.NO:3/A ŞAHİNBEY/ GAZİANTEP	ŞAHİNBEY	GAZİANTEP	0342 336 13 38 - 0530 233 84 84
BİGMAY TEKNİK SERVİS	ISITMA + SOĞUTMA	F.SULTAN MEHMET MH.LULUS CD.NO:16 NİZİP/GAZİANTEP	NİZİP	GAZİANTEP	0342 518 00 88 - 0554 151 82 22
KONFOR SERVİS	ISITMA + SOĞUTMA	HACI SİYAM MH.İNÖNÜ CD.NO:46/A GİRESUN		GİRESUN	0454 212 17 27-212 54 54 0536 461 75 72
TEKNİK SOĞUTMA	ISITMA + SOĞUTMA	HACI SİYAM MH.İNÖNÜ CD.NO:83/C GİRESUN		GİRESUN	0454 214 22 81 - 0536 411 66 30
ŞIK SOĞUTMA	ISITMA + SOĞUTMA	DUMLU PINAR MH.Ulu cami cad. No:135/C İskenderun/Hatay	İSKENDERUN	HATAY	0326 615 34 29
DOĞRU TEKNİK	ISITMA + SOĞUTMA	"Saraykent Mh.352 Sk.Fahri Altınöz 2 Ap. Hatay Yeni Adres : CUMHURİYET CD. Genç Apt. ALTI HATAY"	ANTAKYA	HATAY	0326 227 71 25-0532 179 20 93
MUHTEŞEM TEKNİK	ISITMA + SOĞUTMA	AKSARAY MH.75.YIL BULV.NO:42 HATAY-ANTAKYA	ANTAKYA	HATAY	0326 216 34 56-0545 216 34 56
BAŞKARLAR ELEKTRONİK	ISITMA + SOĞUTMA	BARBAROS MH.ŞEHİT ERDOĞAN KARAOĞLU CD.NO:141/C KIRIKHAN / HATAY	KIRIKHAN	HATAY	0326 345 43 38 - 0532 374 50 23
EZER TEKNİK	ISITMA + SOĞUTMA	BAĞLAR MAH. 258.SK. NO:2 REYHANLI/HATAY	REYHANLI	HATAY	0535 068 50 50
VOLKAN ISITMA	ISITMA	PİRİ MEHMET MH.1714 SK.NO:14 ISPARTA		ISPARTA	0246 218 23 82 - 0535 501 21 21
AB TEKNİK ELEKTRİK	ISITMA + SOĞUTMA	Abdurrahman Gazi mah. Yeşil cad. No:44/A Sultanbeyli/İstanbul	SULTANBEYLİ	İSTANBUL (ANADOLU)	0216 398 97 60
FERRO TEKNİK	ISITMA + SOĞUTMA	Sapanbağları mah. Karaağaç cad. No:5/B Pendik/İstanbul	PENDİK	İSTANBUL (ANADOLU)	0216 389 81 44
MARSAN MÜHENDİSLİK	ISITMA	Yunus Mah. Yavuz Cad. No:5/A Katal/İSTANBUL	KARTAL	İSTANBUL (ANADOLU)	0549 230 05 30
MET TEKNİK	ISITMA + SOĞUTMA	Sülüntepe Mah. Safa Cad. N-Fit Club No:23 Pendik/İSTANBUL	PENDİK	İSTANBUL (ANADOLU)	0216 397 94 84 - 0535 660 86 74
UZMANLAR TEKNİK SERVİS	ISITMA + SOĞUTMA	Çarşıme mah. Cumhuriyet cad. No:43/A Pendik/İstanbul	PENDİK	İSTANBUL (ANADOLU)	0216 397 90 04-0532 594 18 31
ERAL TEKNİK	ISITMA + SOĞUTMA	ESENEVLER MH.HATMACA SOK NO:26/A-B ÜMRANİYE/İSTANBUL	ÜMRANİYE	İSTANBUL (ANADOLU)	0216 412 42 42 -0532 366 18 01
AREL İSİ TEKNİK	ISITMA	Yeşiltepe Mah. 57/1 Sk. No:24/B Zeytinburnu/İSTANBUL	ZEYTİNBURNU	İSTANBUL(AVRUPA)	0212 501 50 08 - 0542 766 00 65
ATA İSİ TEKNİK	ISITMA	Çırcır Mah. Güngören Cad. No:13/A Eyüp/İSTANBUL	EYÜP	İSTANBUL(AVRUPA)	0212 626 18 34 - 0507 241 20 68
İNAN TEKNİK SERVİS	ISITMA + SOĞUTMA	MERKEZ MAH. BIRTAN SOK. NO:21/A ARNAVUTKÖY/İSTANBUL	ARNAVUTKÖY	İSTANBUL(AVRUPA)	0212 597 85 21-0535 678 78 19 0539 845 85 78
ÖZGÜN TEKNİK	ISITMA	MİMARŞİNAH MAH. 98 SOK. NO:1/B ESENLER/İSTANBUL	ESENLER	İSTANBUL(AVRUPA)	0212 611 19 26-0533 777 30 29
MLS TEKNİK	ISITMA	CUMHURİYET MAH. AŞIK VEYSSEL CAD. 710 SOK. NO:2/18 KUÇUKÇEKMECE/İSTANBUL	K.ÇEKMECE	İSTANBUL(AVRUPA)	0212 424 15 59-0532 421 09 30
BURAS TEKNOLOJİ TEKNİK SERVİS	ISITMA + SOĞUTMA	"Talatpaşa Mh.Akçalı Sk.No:3/B KAĞITHANE/İSTANBUL"	KAĞITHANE	İSTANBUL(AVRUPA)	0543 918 27 48-0532 235 53 18 0850 61 61 187
ÖZAY TEKNİK	ISITMA + SOĞUTMA	GAZİ MH.ŞEHİT SAVAŞ KOYUN SK.NO:74 B 1 SULTANGAZI/İSTANBUL	SULTANGAZI	İSTANBUL(AVRUPA)	0212 419 33 33 - 0542 651 17 09
ÖZ ÇAĞRI ISITMA LTD.ŞTİ.	ISITMA + SOĞUTMA	FEVZİ ÇAKMAK MH.ÇAKMAK SK.NO:20/B KUÇUKÇEKMECE/İSTANBUL	K.ÇEKMECE	İSTANBUL(AVRUPA)	0212 624 03 23-0542 271 83 78
İSITEK ISITMA -SOĞUTMA	ISITMA + SOĞUTMA	DEMİRKAPI MH.1738 SK NO:10/B BAĞCILAR/İSTANBUL	BAĞCILAR	İSTANBUL(AVRUPA)	0212 474 54 11 - 0532 685 98 99
ÇETİN AKÇAY-AYÇA TEKNİK	ISITMA + SOĞUTMA	GÜRPINAR MH.KEMAL PAŞA CD.NO:9/4 BEYLİKDÜZÜ/İSTANBUL	BEYLİKDÜZÜ	İSTANBUL(AVRUPA)	0507 856 15 55-0507 841 96 60 0212 856 15 55
ZİRVE TEKNİK	ISITMA + SOĞUTMA	KAMİLOBA MAH. PARK CAD. NO:21/A	BÜYÜKÇEKMECE	İSTANBUL(AVRUPA)	0212 592 23 35 - 0532 430 49 69
SERAY KLİMA	ISITMA + SOĞUTMA	1417 SK. NO:8/A KONAK/İZMİR	KONAK	İZMİR	0232 441 82 13 - 0532 250 60 66
EGE ISITMA VE SOĞUTMA SAN.TİC.LTD.ŞTİ.	ISITMA + SOĞUTMA	6178 SK. NO. 56/2F	KARŞIYAKA	İZMİR	0232 337 21 31- 0533 571 27 14
KÖSEOĞLU SOĞUTMA	ISITMA + SOĞUTMA	KÜLTÜR MAH. FEVZİPAŞA CAD. NO: 49/1A ALIAGA/İZMİR	ALİAĞA	İZMİR	0232 616 84 49 - 0532 310 48 86
TUNÇ TEKNİK	ISITMA + SOĞUTMA	Demirci Efe sok. No:13/A Balçova/İzmir	BALÇOVA	İZMİR	0232 277 00 78
EGE TEKNİK(UĞUR ZEMİLÖREN)	ISITMA + SOĞUTMA	2131/16 SK. NO:5/E BAYRAKLI/İZMİR	BAYRAKLI	İZMİR	0545 345 53 45- 0232 345 6 345
AYAZ SOĞUTMA-ISITMA	ISITMA + SOĞUTMA	OSMANGAZİ MH.İBRAHİM ETHEM CD.NO:38/A BAYRAKLI/İZMİR	BAYRAKLI	İZMİR	0232 341 16 96 - 0533 497 57 53
AKMAN TEKNİK	ISITMA + SOĞUTMA	İSMETPAŞA MH.3.SK. NO:21/A Dikili/İzmir	DİKİLİ	İZMİR	0232 671 43 43 - 0554 622 23 34
KAYA SOĞUTMA	ISITMA + SOĞUTMA	30 Ağustos mh.7119 sk.13. Blok no:5/B-A Egekent Menemen-Izmir	MENEMEN	İZMİR	0232 838 17 78 - 0553 228 41 10
ANIL BEYZ EŞYA	ISITMA + SOĞUTMA	TORBALI MH.5161 SK.NO:22/A TORBALI/İZMİR	TORBALI	İZMİR	0232 856 62 72 - 0537 388 31 14
NEBA KLİMA	ISITMA + SOĞUTMA	Volkan Koçyiğit Bulvan Barış Mah. No:79/A Karabağlar/İZMİR	KARABAĞLAR	İZMİR	0232 207 00 00 - 0541 719 69 14
ARZU SOĞUTMA	ISITMA + SOĞUTMA	DUMLUPINAR MAH. SAİT ZARİFOĞLU BULVARI NO:33/A KAHRAMANMARAŞ MERKEZ		KAHRAMANMARAŞ	0344 223 96 54-0544 623 96 54

COPA Eomix Kombi Kullanım ve Montaj Kılavuzu

2.1. Copa Eomix Kombi Yetkili Servis Listesi

Servis Adı	Branş	Adres	İlçe	İl	Telefon
BUZÇAM TEKNİK	ISITMA + SOĞUTMA	Bayır Mh.Gazipaşa Cd.No:46/A Karabük		KARABÜK	0370 413 24 13 -0514 413 24 12
YAĞMUR SOĞUTMA	ISITMA + SOĞUTMA	KOCAKDEDE M.H.BEKİR SİTKİ ERDOĞAN CD. NO:39/B KARAMAN		KARAMAN	0541 712 10 17
UZMANLAR T.SERVİS	ISITMA	AKTEKKE M.H. FAKÜLTE SK.NO:8 ÇINAR APT. B BLOK KASTAMONU		KASTAMONU	0532 406 99 89 - 0366 215 37 05
AKTÜRK BEYAZ EŞYA	ISITMA	AYDINLIKLEVLER MAH. FIRAT CAD. NO:17A-B MELİKGAZI/KAYSERİ	M.GAZİ	KAYSERİ	0352 336 61 11-0506 397 14 12
GARANTİ SOĞUTMA	ISITMA + SOĞUTMA	HÜRRİYET MAH. MEVLANA CAD. NO:6/9 MELİKGAZI/KAYSERİ	M.GAZİ	KAYSERİ	0352 336 84 84 - 0536 776 34 20
KLAS D.GAZ MÜH.ISIT.SOĞT. LTD.ŞTİ.	ISITMA + SOĞUTMA	FATİH MAH. ARDA SOK. NO:1/C KOCASINAN/KAYSERİ	KOCASINAN	KAYSERİ	0352 231 21 51-0555 844 42 42
YÜCEL TEKNİK	ISITMA + SOĞUTMA	8 KASIM M.H.LARKA SK.12/1 LÜLEBURGAZ/KIRKLARELİ	LÜLEBURGAZ	KIRKLARELİ	0288 417 23 28 - 0532 672 11 95
AYYILDIZ ISITMA VE SOĞUTMA	ISITMA	MEDRESE MAH. VALİ MİTHAT SAYLAN CAD. YUSUF EROL SİTESİ A BLOK NO:11/A KIRŞEHİR		KIRŞEHİR	0386 212 81 85-0544 640 83 03
ALMEKA İKLİMLENDİRME	ISITMA + SOĞUTMA	ŞEHİTLER M.H.NEMİKA CD. NO:14 KİLİS		KİLİS	0348 822 22 22 - 0543 455 72 94
HASER TEKNİK	ISITMA + SOĞUTMA	28 HAZİRAN M.H.DERE SK.NO:89 İZMİT/ KOCAELİ	İZMİT	KOCAELİ	0262 324 87 88 - 0536 624 51 24
EMKA MEK.ELKT.İNŞ.TİC.A.Ş.	ISITMA	Yenişehir mah. Derya sk.NO:15/A İzmit/Kocaeli		KOCAELİ	0262 332 02 50-544 480 47 70 0533 343 62 56
BEŞİROĞLU DEKORASYON	ISITMA + SOĞUTMA	BAYRAMOĞLU M.H.FATİH SULTAN MEHMET CD.NO:280 DARICA/KOCAELİ	DARICA/ GEBZE	KOCAELİ	0262 653 54 11 - 0532 311 80 75
BERAY ISI	ISITMA + SOĞUTMA	Hüsamettin Çelebi mah. Demirhan cad. No:63/A Selçuklu/Konya	SELÇUKLU	KONYA	0332 246 17 77-0506 986 23 83
MEGAPOL YAPI	ISITMA + SOĞUTMA	İzzetbey mah. Alparslan Türkeş cad. No:3/A Çumra/Konya	ÇUMRA	KONYA	0507 359 08 18-0850 303 57 18
MİRA TEKNİK	ISITMA + SOĞUTMA	Hanaybaşı Mh.Alemdar Cd. B Blok No:155/B Selçuklu/Konya	MERAM	KONYA	0332 201 00 17 - 0554 425 21 14
GÜVEN TEKNİK ISITMA SOĞUTMA	ISITMA + SOĞUTMA	CEMALETTİN MAH. MENDERES CAD. NO:41/D KÜTAHYA/MERKEZ		KÜTAHYA	0274 212 19 00-0543 605 66 22
KARDELEN TEKNİK	ISITMA + SOĞUTMA	CEMALETTİN MAH. MENDERES CAD. NO:41/D KÜTAHYA/MERKEZ		KÜTAHYA	0274 224 54 74 - 0543 224 54 74
BUSE ISITMA VE SOĞUTMA	ISITMA + SOĞUTMA	CEMALETTİN M.H.KOBAC CD.NO:40 KÜTAHYA	BATTALGAZİ	MALATYA	0422 321 41 01 - 0532 776 39 37
ASER TEKNİK	ISITMA + SOĞUTMA	HAMİDİYE M.H.MÜCELLİ CD. NO:42/B MALATYA	BATTALGAZİ	MALATYA	0538 842 77 64 - 0422 321 68 88
ÜNLÜ ELEKTRİK	ISITMA + SOĞUTMA	Zafer mah. Belediye cad. No:71 Salihli/Manisa	SALİHLİ	MANİSA	0532 483 95 93
ARBA SOĞUTMA	ISITMA + SOĞUTMA	ALTAY M.H.YEDİELÜL YOLU NO:69 TURGUTLU/MANİSA	TURGUTLU	MANİSA	0236 313 39 49 - 0533 423 81 43
EKOL ISITMA-SOĞUTMA	ISITMA + SOĞUTMA	MİMARŞİMAN M.H.ERLER CD.NO:17/A MANİSA		MANİSA	0236 232 74 66-0506 875 12 43
DAVRAN TEKNİK	ISITMA + SOĞUTMA	75.YIL M.H.5949 SK.NO:18/B YUNUSEMRE/MANİSA		MANİSA	02362318523 - 0554 567 50 78
CEREN KLİMA	SOĞUTMA	İNÖNÜ M.H.8.SK.NO:58/B AKHİSAR/MANİSA	AKHİSAR	MANİSA	0236 412 45 50 - 0536 316 61 78
ÖZGÜR SOĞUTMA	ISITMA + SOĞUTMA	PAŞA M.H.5.SK. NO:67/2 AKHİSAR/MANİSA	AKHİSAR	MANİSA	0236 413 21 93 - 0532 393 25 76
MARDİN ISI	ISITMA + SOĞUTMA	13 MART M.H.EDA SK.NO:3/B	ARTUKLU	MARDİN	0482 212 17 12 - 0542 217 32 16
ARSLAN TEKNİK	ISITMA + SOĞUTMA	TEPEBAŞI MAH.649.SOK. NO:5 KIZILTEPE/MARDİN	KIZILTEPE	MARDİN	0542 609 95 29 - 0482 312 64 08
ÇINAR TEKNİK	ISITMA + SOĞUTMA	MENTEŞ M.H.2598 SK. NO:17/A MERSİN	YENİŞEHİR	MERSİN	0324 336 10 22 - 0536 644 50 19
KOCAMAZ ISITMA	ISITMA + SOĞUTMA	Hamidiye Mh.Atatürk. Cd.Müftü Apt. Altı No:114/B Akdeniz/Mersin	AKDENİZ	MERSİN	0324 233 59 99 - 0544 652 82 85
NİLSA KLİMA	ISITMA + SOĞUTMA	OSMANIYE M.H. AV.AHMET BOZ CD. NO:32/Z 3 TOROSLAR - MERSİN	TOROSLAR	MERSİN	0553 252 27 27
HAKAN ÇALIŞKAN	ISITMA + SOĞUTMA	KIRKLARSIRTI MAH. CELAL BAYAR CAD. NO:7/A TARSUS/MERSİN	TARSUS	MERSİN	0324 625 10 61-0506 522 61 33
MUĞLA TEKNİK SERVİS	ISITMA + SOĞUTMA	MUSLUHİTTİN M.H.ABDİ İPEKÇİ CD.NEZEHAT APT.NO:7/D MENTEŞE/MUĞLA		MUĞLA	0252 212 45 33 - 0533 367 42 42
UMUT TEKNİK	ISITMA + SOĞUTMA	HÜRRİYET CD.KARADAĞLI APT.NO:3 DATÇA/MUĞLA	DATÇA	MUĞLA	0543 887 78 82 - 0507 253 25 13
ÇAĞDAŞ TEKNİK	ISITMA + SOĞUTMA	AKYAKA MAHALLESİ ZEYTİN SK.NO:2/B ULA/MUĞLA	ULA	MUĞLA	0542 221 05 98
ELEKTRO TEKNİK	ISITMA + SOĞUTMA	İNÖNÜ BULV.NO:143/A FETHİYE/MUĞLA	FETHİYE	MUĞLA	0252 614 40 67 - 0533 639 96 60
AS TEKNİK	ISITMA + SOĞUTMA	CUMHURİYET MAH.151.SOK. NO: 8 YATAĞAN/MUĞLA	YATAĞAN	MUĞLA	0252 572 56 31 - 0542 472 34 99
YILMAZ TEKNİK	ISITMA + SOĞUTMA	EMEK M.H.SILA SK.NO:5/A NEVŞEHİR		NEVŞEHİR	0384 214 16 94
ERDOĞAN TEKNİK SERVİS	ISITMA + SOĞUTMA	ŞAHİN ALI MAH. ŞİRİNEVLER SOK. ŞAHİNTÜRK APT. ALTI NO:13/A NİĞDE		NİĞDE	0388 233 02 01-0542 201 85 43

2.1. Copa Eomix Kombi Yetkili Servis Listesi

Servis Adı	Branş	Adres	İlçe	İl	Telefon
DEHA TİCARET	ISITMA + SOĞUTMA	ŞAHSÜLEYMAN MAH. SUAT BAYKAL CAD. ÇETİN APT. NO: 14/G		NİĞDE	0388 233 67 57- 0535 943 64 81
UZMAN TEKNİK	ISITMA + SOĞUTMA	YENİ MH.ŞHT.POLİS AYDIN GÜLER SK.NO:47/ A ALTINORDU/ORDU	ALTINORDU	ORDU	0452 212 00 92 - 0532 686 84 39 0533 024 90 08
ÇUKUROVA SOĞUTMA	ISITMA + SOĞUTMA	YEDİ OCAK MH.M.FEVZİ ÇAKMAK CD.NO:80 OSMANİYE		OSMANİYE	0328 825 55 85-0545 302 48 15
AKMANLAR TEKNİK	ISITMA + SOĞUTMA	EKREM ORHON MH.CUMHURİYET CD.1NOLU GÜVERCİN SK.N:11/ A RİZE		RİZE	0464 213 29 95-0542 242 45 34
AIR KING KLİMA	ISITMA + SOĞUTMA	PAPUÇÇULAR MH.AY SK. NO:5 SAKARYA/ADAPAZARI	ADAPAZARI	SAKARYA	0264 363 72 85-0532 345 78 96
ADA TEKNİK	ISITMA + SOĞUTMA	DİLMEN MAH.Ş.KENAN ŞENTÜRK CAD. NO:34 ERENLER/SAKARYA	ERENLER	SAKARYA	0264 277 05 07 -0539 482 64 41
SAİLOR TEKNİK	ISITMA + SOĞUTMA	BAHÇELİEVLER MH.MEVLANA CD.NO:15/1 Samsun		SAMSUN	362 230 19 61- 234 61 05 0533 376 94 61
ATASER TEKNİK	ISITMA + SOĞUTMA	CUMHURİYET MAH.RECEP TAYYİP ERDOĞAN BLV.NO: 21-B	ATAKUM	SAMSUN	0362 437 38 33- 0549 362 08 08
YAZICI TEKNİK	ISITMA + SOĞUTMA	Cumhuriyet Mh.515.Sk. Butik otel altı No:7/10 Vezirköprü/ Samsun	VEZİRKÖPRÜ	SAMSUN	0362 646 45 55 - 0538 367 48 12
TULUM BOBİNAJ	ISITMA + SOĞUTMA	Çiğhane Mh.Ş.Ayhan Kalakan Cd. No:32 Bafra-Samsun	BAFRA	SAMSUN	0326 542 43 08 - 0543 611 36 60
EMRE SOĞUTMA	ISITMA + SOĞUTMA	Kooperatif Mah. Nihat Aykut Cad. No:61/A Sirt - Merkez		SİİRT	0484 224 74 30 - 0544 606 02 06
SAĞLAM TİCARET	ISITMA + SOĞUTMA	YENİ MH.AKASYA SK.NO:4 SİNOP		SİNOP	0368 250 00 22 - 0543 229 38 97
ONANLAR İNŞAAT	ISITMA	ÇARŞIBAŞI MAH. VIŞNELİ CAMİ SOK. NO:33/ A SİVAS		SİVAS	0346 225 73 39 - 0532 474 39 36
DAMLA TEKNİK	ISITMA + SOĞUTMA	ATATÜRK MAH. A.GAFFAR OKAN 1 CAD. NO: 6/ B		ŞİRİNAK	0486 216 25 47 - 0542 211 25 47
TURAP İŞ	ISITMA + SOĞUTMA	BAHÇELİEVLER MİMARŞİNASAN MH. 117 NO: 11-E ŞANLIURFA		Ş.URFA	0414 312 60 56-0544 260 63 50
HAZAR TEKNİK	ISITMA + SOĞUTMA	ÇANKAYA MAH. 2019.SK. ELİF APT. NO:5/ A KARAKÖPRÜ/ŞANLIURFA	KARAKÖPRÜ	Ş.URFA	0414 347 00 07 - 0541 407 35 63
KARDEŞLER TEKNİK SERVİS	ISITMA + SOĞUTMA	KEMALETTİN MAH. ŞADIRVAN SOK. NO: 35/ 2 ÇORLU/TEKİRDAĞ	ÇORLU	TEKİRDAĞ	0282 650 20 27 - 0544 441 21 82
PINAR TEKNİK	ISITMA + SOĞUTMA	GOP MAH. KAHYALAR SK. NO:6 ÇERKEZKÖY / TEKİRDAĞ	ÇERKEZKÖY	TEKİRDAĞ	0282 725 20 13 - 0537 02 41 99
GÜNEY TEKNİK	ISITMA + SOĞUTMA	KALE ARDI MH.M.FÜSÜNOĞLU CD.NO:31/ A TOKAT		TOKAT	0356 214 55 95-0505 235 65 72
KARDEŞLER SOĞUTMA VE ISITMA	ISITMA + SOĞUTMA	CAMİKEBİR MAH. LATİF TOPÇU SK. NO:5 ZİLE/TOKAT	ZİLE	TOKAT	0356 318 19 19 -0542 229 42 93
AKS ISITMA	ISITMA + SOĞUTMA	İNÖNÜ MH.DEĞİŞİM SK.BAŞAK APT.NO:14/ A TRABZON		TRABZON	0462 230 10 15-0536 547 73 56
TEKİN ISITMA VE SOĞUTMA	ISITMA + SOĞUTMA	Bahçıvan mah.İhsan 1.Sok. Rüyam Apt. No:2/A		VAN	0432 216 20 81 -0532 653 52 59
EFOR TEKNİK	ISITMA + SOĞUTMA	RÜSTEMPAŞA MH.ŞAHİN SK.NO:14/ A YALOVA		YALOVA	0226 811 49 08-0555 348 56 68
SES SOĞUTMA	ISITMA + SOĞUTMA	BAHÇELİEVLER MH.ATATÜRK BULV.NO:10/ A B SORGUN/YOZGAT	SORGUN	YOZGAT	0354 415 80 81 -0532 391 93 22
STAR SERVİS	ISITMA + SOĞUTMA	YENİ MH.MUHSİN YAZICIOĞLU CD. NO:9/ B SORGUN/YOZGAT	SORGUN	YOZGAT	0354 415 84 80-0541 895 94 31
ARSLAN SOĞUTMA	ISITMA + SOĞUTMA	HAŞİM KILIÇ MH.ŞERİF ARZIK CD.NO:6 YERKÖY /YOZGAT	YERKÖY	YOZGAT	0354 516 44 77 - 0545 337 76 54
ÖMER TEKNİK	ISITMA	TERAKKİ MH.BİROL ÇAKAR SK.NO:12/ B ZONGULDAK		ZONGULDAK	0372 266 01 67-0536 390 00 20
YAZICILAR ISITMA VE SOĞUTMA SİSTEMLERİ	ISITMA + SOĞUTMA	"SEVİK-SARI KORMKAZ MH. ABALI SK.NO:4 EREĞLİ/ZONGULDAK PAMUKKALE SOK. FATİH SİTESİ NO:117 KOZLU/ZONGULDAK"		ZONGULDAK	0372 266 12 03-0535 956 05 65 372 322 40 13
Zİ-ŞA SOĞUTMA	ISITMA + SOĞUTMA	BAĞLIK MH.İZMİL MAZLUMCU SK.NO:9/ A	EREĞLİ	ZONGULDAK	0372 316 80 30-0535 256 47 09

copa



eomix

User's and Installation Manual

Dear Customer,

We have prepared this guide for your COPA Eomix Premix Condensing Boiler's safeness, direct important information for usage and high yield. For this reason, the user and installation manual and the product other documentation provided, installation of our COPA Eomix Premix Condensing Boiler.

Before usage ; read the guide carefully.
Keep in easily reached & safe place.

- This product is a premix condensing boiler with high efficiency rates.
- This product is so designed that your requirements for heating and sanitary needs are fully fulfilled.
- Please discharge and dispose the packing materials according to the relevant rules and laws.
- The commissioning of the appliance should be done by the COPA authorized person in order to keep the declared warranties.
- This product guarantee is 2 years.
- The defined features and specifications can be changed by the company. Those can be followed from www.copa.com.tr web site or contact with COPA Customer Service that **+90 850 399 26 72**.
- COPA Eomix Premix Condensing Boiler for your preference thank you.

INDEX

1.1.	General Warnings _____	01
1.2.	Place Selections _____	02
1.3.	Chimney Connections _____	03
1.4.	Product Definitions _____	04
1.5.	Installation Requirements _____	05
1.6.	Usage of the Product _____	06
1.7.	Failure Lists _____	12
1.8.	Technical Features _____	14
1.9.	Electric Diagram _____	15
1.10.	Safety Systems _____	16

1.1. General Warnings

- The electrical installation of the product must be earthed.
- All electrical connections must be plugged out before any operations like servicing and commissioning.
- The installation systems and radiator selections must be done by a competent company according to relevant standards like TS 2164.
- Gas installations of the product must be done by an authorized company of gas companies and validated.
- Any electrical installation conflicts will be under responsibility of the installer company.
- Please be sure that all pipes, radiators are cleaned well before assembling of the appliance. If needed, a cleaner can be used.
- Please use only validated antifreezers by the COPA authorized services.
- Please check carefully for water leakages of the installation systems before commissioning.
- Please connect only a water system having max 20 F hardness for sanitary purposes. If needed use anti calcium filters.
- Please use tabs for all water connections and filters for both inlets.
- Please install the boiler to only enough strengthened wall.
- Please use electrical cable as 3x1.5 mm² NYAF. and 2 A N otomate is advised.
- Please connect to sanitary system which is max 6 bars. If needed please use pressure regulator.
- The appliance is so designed that 195 V - 255 V, 50 Hz AC is used for electrical connections. If needed, please use a voltage regulator.
- The ambient temperature should be between -10°C and 50°C served from any rain and other natural effects.
- The appliance has been produced according to AEEE and Rohs directives. Poliklorbifenol (PCB) free materials used. Suitable to WEEE and relevant directives.
- The appliance must be connected to the safe earth.
- The appliance is a premix condensing boiler. Therefore, condensing water discharge should be connecting to a closed waste loop with the hose given as accessory. In case of need, a chemical operation should be used to neutralize the acidic value. Before usage, the trap cap should be filled with water. The condensing water discharge system should be cleaned and checked in periodic maintenance.
- If any conflict is seen according to general warnings, the guarantee will be absolute.

1.2. Place Selections

- The possible places where the appliance can be installed are seen on **Drawings 1.2.1 ve 1.2.2.**

Drawing 1.2.1

The Critical Dimensions to the Installation of the Product.

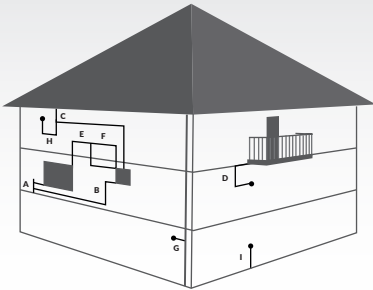

Minimum Distances Are Below As CM

A - Under a window _____	60 cm
B - Under any aeration places .	60 cm
C - Under rain system _____	30 cm
D- Under balcony _____	30 cm
E - Near to window _____	40 cm
F - Near to aeration places ____	60 cm
G - Near any vertical/ horizontal pipes _____	60 cm
H - From the corner of building	30 cm
I - From inlet corners _____	100 cm
J - From floor _____	180 cm
K - The vertical distance between 2 chimney _____	150 cm
L - The horizontal distance between 2 chimney _____	100 cm

- The boiler can not be installed to open balcony, on the chimney holes, through aeration halls.
- The max. natural wind speed is 10 m/s, for chimney outlets.
- There should be 100 mm gab on the sides, 200 mm gab on bottom and top if installed to a gardrobe.
- There should be min. 100 mm from the walls and side and front surfaces of the boiler as hot areas should be cared.
- There should be min. 500 mm clearance from inflammable materials.
- The maintenance which includes the cleaning of the boiler (cleaning of inside dusts, fan motor, heat exchanger fins, water filters) is advised to be done by annually with the COPA authorised services.

Drawing 1.2.2

The Wall and The Chimney's Installation Dimensions of The Product

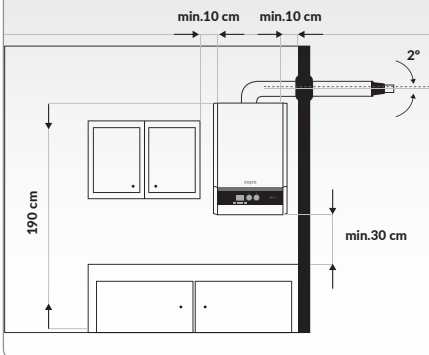

1.3. Chimney Connection

- The appliance is a C3 type appliance with hermetic flue systems. It can be used as B3 type under condition of **Drawing 1.3.1**. The room must be 1 m³ more for each 1 kW capacity and there should be sufficient aerations.

Drawing 1.3.1
The Room At The Connection B3 Type



- A standart flue kit with 800 mm length is given with the boiler. But also, different flue connections as shown on **Drawing 1.3.2-1.3.3 and 1.3.4**. The given length on **Drawing 1.3.2-1.3.3 and 1.3.4** are gross lengths Please check identical length table for net valves.

Coaxial Length Table

	Coaxial 60/100	Coaxial 80/125
Maximum Length	6 m	20 m
Identical Length For 90° bending	1 m	0.5 m
Identical Length For 45° bending	0.5 m	0.25 m

Seperate Chimney Systems

EOMIX	
Maximum Length	60 m

Identical Length For Seperate Chimney Systems

	Pipe	1 m	Losses		
			Fresh Air	Flue	
				Vertical	Horizontal
Ø 80	Bending	45°	1	1,8	
		90°	1,5	2	
		90°Test	1,5	2	

Drawing 1.3.2
Max. Equivalent Distance: 6 m

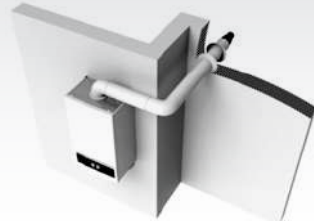

(Coaxial 60/100 Ø)

Drawing 1.3.3
Max. Equivalent Distance: 15 m

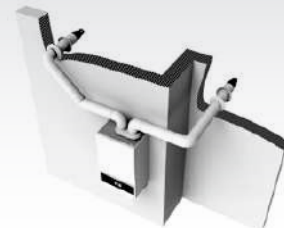

(Seperate 80 Ø)

Drawing 1.3.4

Max. Equivalent Distance : 20 m



(Coaxial 80/125 Ø)

Drawing 1.3.5

Flue Pipe

There should be 2° positive angle on the flue.

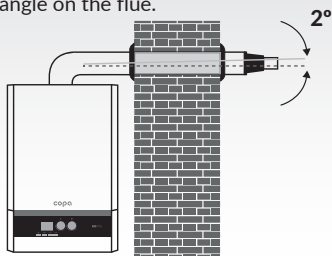

1.4. Product Definitions

- The product is a premix condensing boiler with app. %108 efficiency on suitable condition.

Dimensions (mm)	A	B	C	Net Weight(kg)
COPA Eomix 20 kW	600	400	320	28,5
COPA Eomix 24 kW	600	400	320	29
COPA Eomix 35 kW	600	400	320	31,5

Drawing 1.4.1

The Product Dimensions

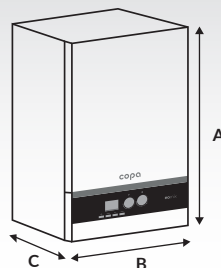

Drawing 1.4.2

The Product Design

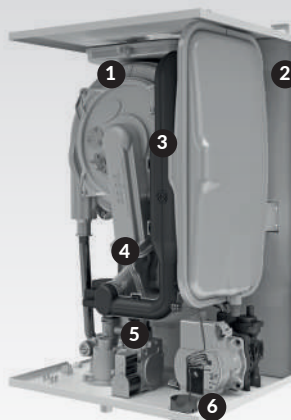

- 1 New Stainless AISI Condensing Steel Heat Exchanger
- 2 Expansion Vessel
- 3 Silencer
- 4 New Burner Fan Motor Application
- 5 Pump
- 6 Hydrolic System

1.5. Installation System

Drawing 1.5.1

The Scheme of Assembly Plumbing

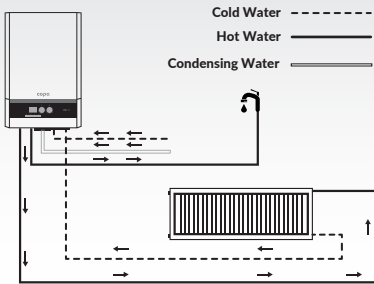

The trap cover should be filled with water directly or via boiler flue outlet before usage.

Please check installation inlets if there are

- 1- CH inlet and outlet for ¾ tab and filter
- 2- DHW inlet for ½ tab and filter
- 3- Gas inlet for ¾ tab

Drawing 1.5.2

The Scheme of Connections

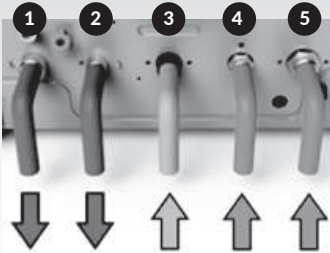

- 1- Central heating system flow line (CH) ¾"
- 2- Domestic Heating Water flow line (DHW) ½"
- 3- Gas inlet ¾"
- 4- Cold Water inlet line (DHW) ½"
- 5- Central Heating return line (CH) ¾"

A condensing water with 3.1 pH acidity valve in max capacity occurs due to natural gas burning.

The accessory trap should be connected to the drainage with a suitable way.

Drawing 1.5.2

The Product Connections

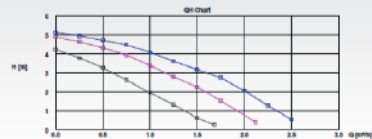

Pump Characteristic of The Boiler

- The pump capacity should be adjusted depending on the overall pressure of installation to decrease the noises on the installations by the COPA authorised services.

1.6. Usage of The Boiler

- Please fill the central heating system of boiler by opening the tab below until 1.5 bar pressure.

Drawing 1.6.1

Filling Water

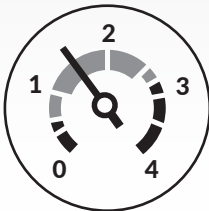
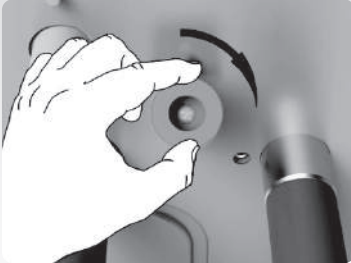

- The appliance may work until 0,5 bar with warnings and than closes under 0,3 bar. If above 3 bars, some water can be released from PRV. Please check all purgers in order to release any air in the systems and follow for 2 days after commusionning
- The interface is given on **Drawing 1.6.3**

Drawing 1.6.2

The Product Usage and Interfaces

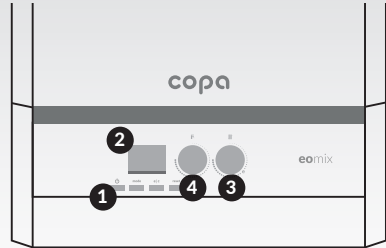

- 1 Keypad Operated Unit
- 2 Digital Display LCD
- 3 Central Heating Setting
- 4 Domestic Hot Water Setting

Drawing 1.6.3

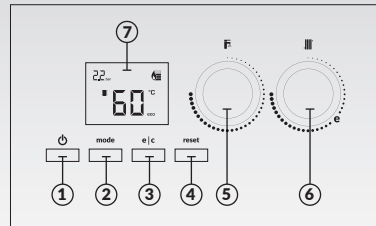

The Product Interface



- 1 On/Off
- 2 **mode** Mode
- 3 **e|c** Eco/Comfort
- 4 **reset** Reset
- 5 **F** Domestic Hot Water Temperature Adjustment
- 6 **|||** Central Heating Temperature Adjustment
- 7 LCD Display

Drawing 1.6.4

The Interface's Functions

KNOB		Main Function
	On/Off	- Changes working mode between Standby and Heating
mode	Mode	- Changes the mode between winter and summer
e c	Eco / Comfort	-Changes between Eco and Comfort
reset	Reset	- Resets the lockout in heating mode
	DHW Knob	- Adjusts desired DHW Set point
	CH Knob	- Adjusts desired CH Set point

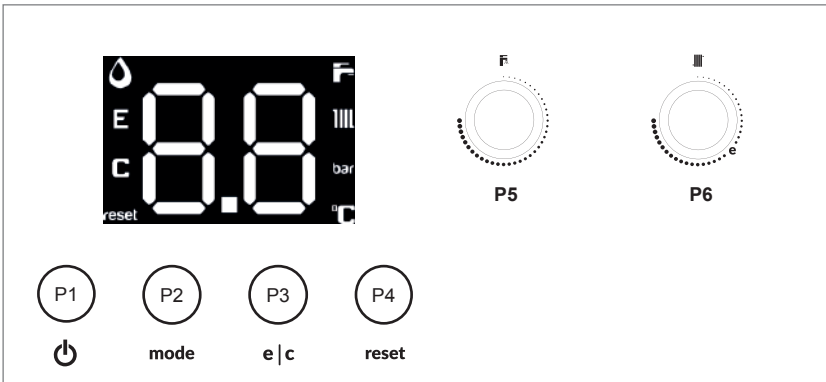

Central Heating Setting

CH Set Temperature can be adjusted by CH knob (P6) within the CH set range. Radiator symbol is flashed and set value is displayed on LCD during the adjustment. Adjusted set temperature is displayed for 5 more seconds after last button press and display returns back to normal display mode.

Drawing 1.6.6.

Central Heating Setting

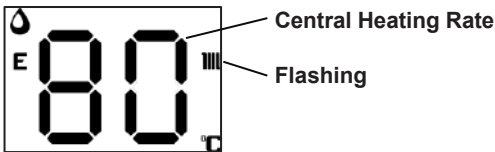

Domestic Hot Water Setting

DHW Set Temperature can be adjusted by DHW knob (P5) within the DHW set range. Shower symbol is flashed and set value is displayed on LCD during the adjustment. Adjusted set temperature is displayed for 5 more seconds after last button press and display returns back to normal display mode.

Drawing 1.6.6

Domestic Hot Water Setting

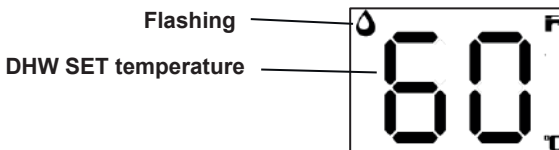

Mode Setting

Device mode can be selected between Off and ON by pressing ON/OFF button. Boiler mode can be selected between WINTER and SUMMER modes by pressing MODE button.

Drawing 1.6.7

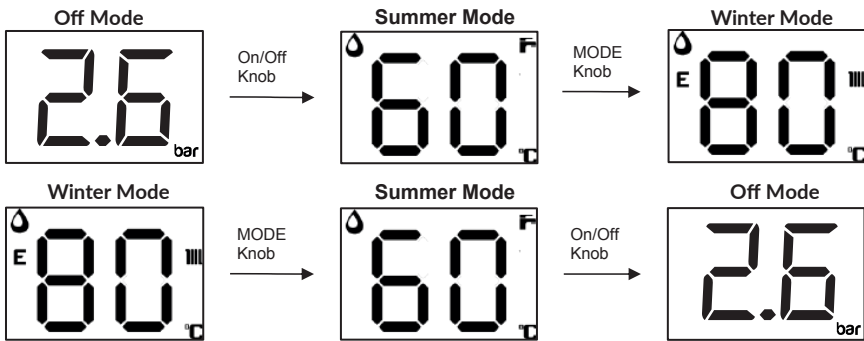

- If the appliance is **OFF** position, Only – sign is seen on LCD and backlight becomes off. When appliance is On position, backlight becomes also On and the sign of radiator and tab is seen on the screen.
- When the appliance is required to adjust on winter position by turning CH knob, backlight firstly becomes on and the temperature signal starts to flashing. When the required temperature adjusted, the value is recorded in 5 sec and backlight again becomes off. The actual temperature will change itself without lighting.
- When DHW temperature is required to adjust on summer or winter position, it can be done by turning DHW knob. The backlight becomes on and also temperature signal flashes. When the required temperature is reached, it is recorded in 5 sec and backlight becomes off again. The actual temperature will change itself without lighting.
- When pressed to **Mode** button, the appliance passes to summer position. Only tab figure is shown in the screen whilst radiator signal is off. Only DHW temperature can be adjusted in this position
- When pressed to **e/c** button, the appliance will work on economic mode or comfort mode. If it is on economic mode, the appliance will work on low consumption mode and reaches the required temperature slowly by using intelligent heating function and following the returned temperature. If it is on comfort mode, the appliance works on maximum power fastly to reach the needed temperature. The default value is economy mode.
- When the appliance is blocked due to a nonconformity case, **reset** light becomes on. This can be removed by pressing to **reset** button.
- When the appliance starts to gas usage and burner is on, a figure of  is seen on the screen.
- When the CH water system pressure decreases or increases as abnormal way, the pressure value and bar sign is seen. This will not happen if the pressure is 0.5-3.0 bar which is normal case.

1.7. Failures and Warnings

Failure Type	Description	Failure Code
Ionization error	If there are 3 consecutive flame errors when Gas Type is selected as NG or 1 flame error when Gas Type is selected as LPG, this lockout is given. RESET action is required in order to reset the failure.	E01
CH flow NTC probe error	If CH flow NTC probe is open or short circuit, or it is damaged this error is given. Both DHW and CH demand is stopped during this error. Normal operation is restarted when error is disappeared.	E03
DHW NTC probe error	If DHW NTC probe is open or short circuit, or it is damaged this warning is given. Normal operation is started when error is disappeared. This warning is given but the device works with CH NTC probe temperature during DHW operation.	E04
CH Flow NTC over temperature	If temperature of CH Flow NTC probe is higher than 95°C this error is given, when temperature decreases to 85°C, normal operation is started automatically.	E06
Low Water Pressure	Water pressure sensor configuration If water pressure is ≤ 0.4 bar this error is given. If water pressure is ≥ 1.0 bar error is cleared automatically. Water pressure switch configuration If water pressure switch contacts are opened for 3 seconds; this failure is given. Failure is cleared automatically if the contacts are closed.	E08
Safety thermostat open	If safety thermostat is opened for 3 sec this lockout is given. Safety thermostat should be closed and RESET action is required in order to reset the failure.	E09
High Water Pressure	Available only in water Pressure Sensor configuration. If water pressure is ≥ 3.5 bar this error is given. If water pressure is ≤ 3.0 bar error is cleared automatically.	E10

1.7. Failures and Warnings

Failure Type	Description	Failure Code
Flue Gas NTC probe error	If there is a problem in Flue Gas NTC probe (open/short circuit) this error is given. Both DHW and CH demand is stopped during this error. Normal operation is restarted when error is disappeared. This error is given only if A53 is selected as flue gas temperature sensor available.	E17
CH Return NTC probe error	If there is a problem in CH Return NTC probe (open/short circuit) this error is given. Normal operation is started when error is disappeared.	E24
Freeze Failure	If CH temperature probe measures below 1°C for 10 seconds, this error is given. Burner is stopped. Pump is not activated. If the temperature increases to 3°C, normal operation is started automatically.	E25
Fan Encoder Signal Missing Lockout	If the fan is ON and no signal is received from fan encoder for 5 seconds, this lockout is given. RESET is required to reset the lockout.	E30
Fan Encoder Signal Out of Range Lockout	If measured RPM is different from target RPM by a defined range for 60 seconds, this lockout is given. RESET is required to reset the lockout.	E40
False Flame Error	If a false flame is detected at least for 10 seconds while the burner is OFF, this error is given. In this 10 seconds time, the operation does not go on, operation waits for the flame signal being off to continue burner switching on. If the flame signal is off at least for 1 sec, normal operation restarts.	E41
Ionization Component Error	If the flame detection signal is out of range for 15 seconds this error is given. If the flame detection signal is in normal range for 2 seconds, normal operation restarts.	E42
Gas Valve Feedback	In case of an error related with Gas Valve drive and feedback check circuitry, this failure is given. RESET is required in order to reset the failure.	E44

- When any error code of your product appears, please follow the table above.
- Make sure that gas is supplied to your product and if necessary, contact your nearest COPA authorized service.
- Do not interfere with your product other than COPA authorized service, change parameters etc. Please note that in these cases, your product will be out of warranty.

1.7.1 Technical Features

Technical Features	Unit	COPA Eomix 20	COPA Eomix 24	COPA Eomix 35
Central Heating System				
Maximum heat input	kW	20,1	25	27,5
Minimum heat input	kW	7,5	7,5	8,5
Maximum heat output (80/60)	kW	19,7	24,5	26,9
Minimum heat output (80/60)	kW	7,65	7,65	8,7
Minimum heat output (30/50)	kW	21,1	26,2	28,8
Minimum heat output (30/50)	kW	8,1	8,1	9,2
Efficiency class (92/42 EEC)		A	A	A
Central heating system temperatures	°C	30-85	30-85	30-85
Maximum central heating pressure	bar	3	3	3
Gas Inlet Pressure (H ve P)	mbar	20-37	20-37	20-37
Expansion vessel capacity	Lt.	8	8	8
NOX class		6	6	6
Condensing water discharge (30/50 °C Max)	l/m	1,3	1,5	1,8
Pump type		15/65	15/65	15/65
Gas category		II2H3+	II2H3+	II2H3+
Sanitary system				
Maximum heat output	kW	23,7	27,5	35,7
Specific water (dT=30 °C)	L/m	11,4	13,5	16,1
Minimum water flow rate	Lt	2	2	2
Working temperatures	°C	30-65	30-65	30-65
Maximum water pressure	bar	8	8	8
Minimum water pressure	bar	0,5	0,5	0,5
Average temperature of flue	°C	55	55	55
Electrical features				
Electrical voltage		220-240 V 50Hz		
IP class		IPX4D		
Electrical maxpower	W	95		
Chimney systems				
Flue types		C13 - C23 - C33 - C43 - C53 - B3		
Vertical length of flue	m	20	20	20
Horizontal length of flue	m	6	6	6
Chimney outlet	mm	60/100	60/100	60/100
Standard flue length	m	0,8	0,8	0,8
Dimensions				
Dimensions (W x H x D)	mm	400 x 600 x 320	400 x 600 x 320	400 x 600 x 320
Net Weight	kg	28,5	29	31,5

1.7.2 Adjustment of The Boiler

CO ₂ -%	COPA Eomix 20 kW	COPA Eomix 24 kW	COPA Eomix 35 kW
Maximum capacity	8.5- 9.2	8.5- 9.2	8.5-9.2
Minimum capacity	8.5-9.4	8.5-9.4	8.5-9.2

Only for 2H gas family (Natural gases) where the inlet pressure is 20 mbar under standart conditions.Adjustment should be done according to service manual by COPA authorised services.

1.8. Safety systems

The appliance is installed with safety systems as below

- Defrost function
- Pump actiblockage function
- 3 way valve antiblockage function
- Flame control by ionization function
- Overheating safety function
- Water pressure abnormal safety function for low and extreme pressures
- Pressure relief valve for over pressures
- Safety function on gas valve
- Safety function on PCB for lower or extreme voltages
- Chimney safety sensor
- Discharge water safety system

1.9. Maintenance

It is strictly advised to make a maintenance annually by authorised COPA services for standard performance of the appliance.

2.0. Cautions

Water connections

In case of over pressures on CH systems, the relief valve will discharge some amount of water to decrease the pressure, it is advised to connect this discharge point to a discharge point.

COPA will not be responsible for any nonconformities coming from this discharged water in the house.

Before starting to installations, please check all connections are done accordingly, cleaned and suitable to correct gas type.

Gas Connections

According to the relevant regulations, the gas inlet should be done by using flexible ¾" pipe and a gas tab. Please make sure that all connections are sealed well and correctly done.

Electric Connections

The appliance should be connected to the ground according to the relevant regulations. This should be checked by authorized person. COPA will not be responsible for any cases due to this unsuitable groundings. The appliance has Y type cable connection. A on/off button with max clearance 3 mm and a automat with max 3 A should be connected to electric feeding system. The poles of electric connection as phase brown, neutr blue and grounding yellow/green should be cared.

Room Thermostat

No electric connection should be done to room thermostat. Any high voltage connection may cause to fail of it. Don't also feed the appliance via this thermostat and only use a battery.

Chimney Connections

The appliance is a sealed boiler as fan flue hermetic type. The fresh air inlet and flue gas outlet both should be connected to the chimney system.

The appliance is approved for different chimney connections as given on user manual. But, relevant regulations are valid and make limitation for those usages. Please check all those regulations and follow on installations. Please also follow all fresh air inlet requirements given on the document for minimum clearance distances.

NOTE

- This appliance is not intended for use by persons (including children) with reduced physical, sensory or mental capabilities, or lack of experience and knowledge, unless a person responsible for their safety has provided supervision or instruction regarding the use of the appliance.
- If the supply cord is damaged, it must be replaced by the manufacturer or its service agent or an equally qualified personnel to avoid a hazardous situation.

GARANTİ BELGESİ

GARANTİ ŞARTLARI

- 1) Garanti süresi, malın teslim tarihinden itibaren başlar ve 2 yıldır.
- 2) Malın bütün parçaları dahil olmak üzere tamamı garanti kapsamındadır.
- 3) Malın ayıplı olduğunun anlaşılması durumunda tüketici, 6502 sayılı Tüketicinin Korunması Hakkında Kanununun 11 inci maddesinde yer alan;
 - a- Sözleşmeden dönme,
 - b- Satış bedelinden indirim isteme,
 - c- onarılmasını isteme,
 - ç- Satılanın ayıpsız bir misli ile değiştirilmesini isteme, haklarından birini kullanabilir.
- 4) Tüketicinin bu haklardan ücretsiz onarım hakkını seçmesi durumunda satıcı; işçilik masrafı, değiştirilen parça bedeli ya da başka herhangi bir ad altında hiçbir ücret talep etmeksizin malın onarımını yapmak veya yaptırmakla yükümlüdür. Tüketici ücretsiz onarım hakkını üretici veya ithalatçıya karşı da kullanabilir. Satıcı, üretici ve ithalatçı tüketicinin bu hakkını kullanmasından müteselsilen sorumludur.
- 5) Tüketicinin, ücretsiz onarım hakkını kullanması halinde malın;
 - Garanti süresi içinde tekrar arızalanması,
 - Tamiri için gereken azami sürenin aşılması,
 - Tamirinin mümkün olmadığının, yetkili servis istasyonu, satıcı, üretici veya ithalatçı tarafından bir raporla belirlenmesi durumlarında;tüketici malın bedel iadesini, ayıp oranında bedel indirimi veya imkân varsa malın ayıpsız misli ile değiştirilmesini satıcıdan talep edebilir. Satıcı, tüketicinin talebini reddedemez. Bu talebin yerine getirilmemesi durumunda satıcı, üretici ve ithalatçı müteselsilen sorumludur.
- 6) Malın tamir süresi 20 iş gününü, binek otomobil ve kamyonetler için ise 30 iş gününü geçemez. Bu süre, garanti süresi içerisinde mala ilişkin arızanın yetkili servis istasyonuna veya satıcıya bildirim tarihi, garanti süresi dışında ise malın yetkili servis istasyonuna teslim tarihinden itibaren başlar. Malın arızasının 10 iş günü içerisinde giderilememesi halinde, üretici veya ithalatçı; malın tamiri tamamlanıncaya kadar, benzer özelliklere sahip başka bir malı tüketicinin kullanımına tahsis etmek zorundadır. Malın garanti süresi içerisinde arızalanması durumunda, tamirde geçen süre garanti süresine eklenir.
- 7) Malın kullanma kılavuzunda yer alan hususlara aykırı kullanılmasından kaynaklanan arızalar garanti kapsamı dışındadır.
- 8) Tüketici, garantiden doğan haklarının kullanılması ile ilgili olarak çıkabilecek uyuşmazlıklarda yerleşim yerinin bulunduğu veya tüketici işleminin yapıldığı yerdeki Tüketici Hakem Heyetine veya Tüketici Mahkemesine başvurabilir.
- 9) Satıcı tarafından bu Garanti Belgesinin verilmemesi durumunda, tüketici Gümrük ve Ticaret Bakanlığı Tüketicinin Korunması ve Piyasa Gözetimi Genel Müdürlüğüne başvurabilir.

GARANTİ BELGESİ

İTHALATÇI - İMALATÇI FİRMA

copa

COPA ISI SİSTEMLERİ SAN. VE TİC. A.Ş.
Minareliçavuş OSB Mah. Ceviz Cad. No: 21
16220 Nilüfer, Bursa / TÜRKİYE
Tel: +90 224 324 74 00

[Handwritten Signature]

YETKİLİ TEKNİK SERVİS

Ünvanı:

Adresi:

Telefon / Faks:

İlk Çalıştırma Tarihi:

Tarih, Kaşe ve İmza

YETKİLİ SATICI VE ÜRÜN

Ünvanı:

Adresi:

Telefon / Faks:

Fatura Numarası:

Fatura Tarihi:

Tarih, Kaşe ve İmza

Ürünün Cinsi : **KOMBİ**

Ürünün Markası : **COPA**

Ürünün Modeli : **EOMIX PREMIX TAM YOĞUŞMALI KOMBİ**

Barkod veya Seri Numarası

Teslim Tarihi ve Yeri:

Azami Tamir Süresi: 20 iş günü

Garanti Süresi: **2 Yıl**

• Yetkilî COPA Servisi tarafından doldurulacaktır.

• Yetkilî COPA Servisi tarafından doldurulacaktır.

copa



TR & EN - 2022 / 1

copa

COPA ISI SİSTEMLERİ SAN. VE TİC. A.Ş.

Genel Merkez

Minareliçavuş OSB Mah. Ceviz Cad. No: 21 16220 Nilüfer, BURSA

T : +90 224 324 74 00 F : +90 224 219 74 70

İstanbul Şube

Caddebostan Mah. Bağdat Caddesi No: 286 Köseoğlu Apt. Kat: 3 Daire: 5-6 Kadıköy, İstanbul, TÜRKİYE

copa.com.tr

 /copaisistemleri

Müşteri Hizmetleri
 **0850 399 2672**
copa